



**PACO  
JAVIER**

TAPIZADOS  
UPHOLSTERED  
TAPISSERIES

T. 968 07 90 93  
F. 868 04 89 42  
info@pacojavier.es  
www.pacojavier.es



## **PACOJAVIER**

**Certificamos que las pieles empleadas en la fabricación de nuestros sofás son de bovino auténtico, curtidas al cromo, recurtidas con resina sintética para dar cuerpo y elasticidad al mismo tiempo.**

**Igualmente, certificamos que la fabricación de todas nuestras pieles está realizada enteramente en Italia y que están exentas de pentaclorofenol, sustancia química perjudicial para la capa de ozono, así como del resto de sustancias prohibidas por la C.E., tal como exige la normativa en vigor para pieles de tapicería y decoración.**

**La piel es un producto natural, transpirable, cálido y flexible.**

**Por sus características naturales de elasticidad, la piel con el uso tiende a ceder, formando pequeñas arrugas que no debemos entender como defectos o deformaciones, sino como el comportamiento de un producto natural.**

### **Mantenimiento y Limpieza:**

**Se aconseja usar un paño humedecido con agua y jabón neutro, secando a continuación con un paño seco.**

**Nutrir con una crema corporal para bebés**

**(disponemos de un kit de limpieza recomendado por el fabricante de la piel).**

**MARIANO FARRUGIA  
P I E L E S**

## **CERTIFICADO DE AUTENTICIDAD DE LAS PIELES**

Por la presente, certificamos que las pieles que suministramos a Paco Javier, son pieles de bovino auténtico, curtidas al cromo, recurtidas con resina sintética para dar cuerpo y elasticidad al mismo tiempo. Igualmente, certificamos que la fabricación de todas nuestras pieles está realizada enteramente en Italia y que están exentas de pentaclorofenol, sustancia química perjudicial para la capa de ozono, así como el resto de las sustancias prohibidas en la C.E., tal como exige la normativa en vigor para pieles de tapicería y decoración.

La limpieza de la piel debe hacerse con agua, agua y jabón neutro o productos específicos suministrados por fabricantes de piel.

Atentamente, Mariano Farrugia, S.L.

*Personaliza tu sofá.*

*Cada modelo tiene su propia costura. Cambios de costura ver en lámina*

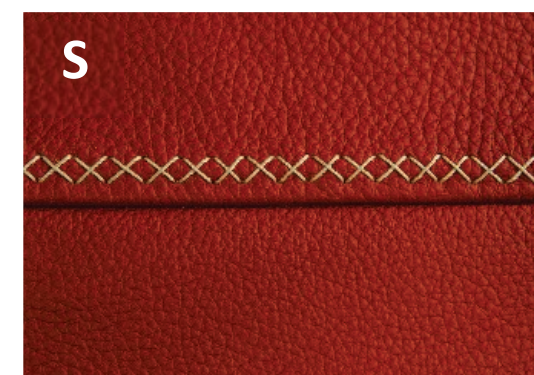
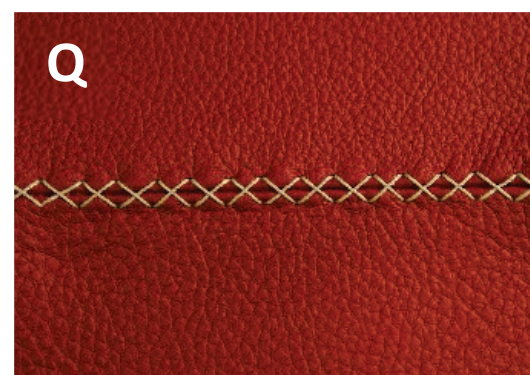
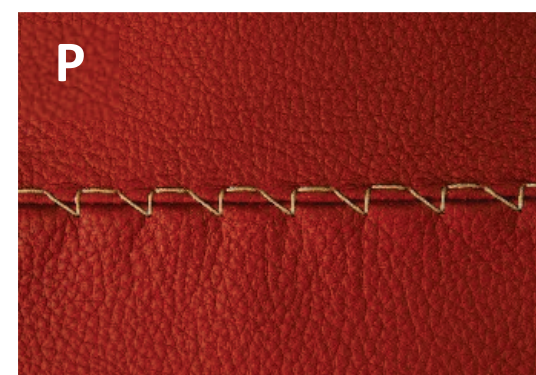
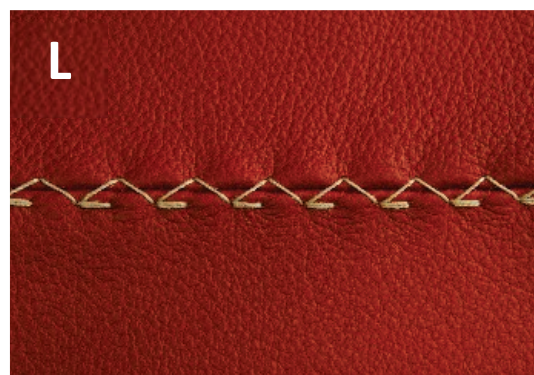
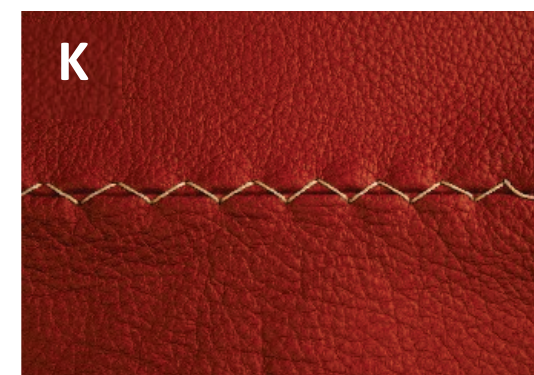
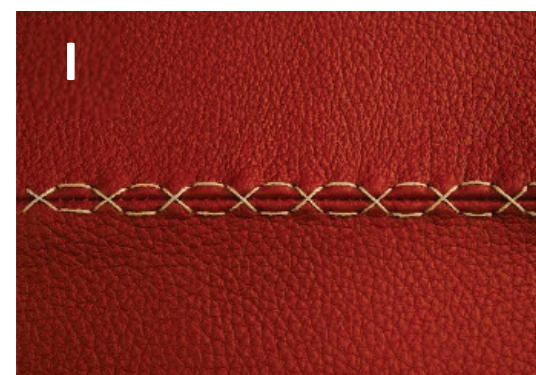
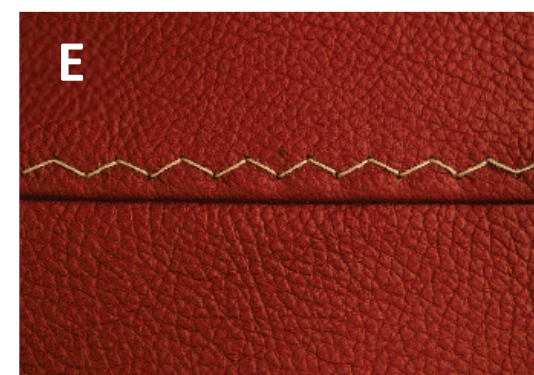
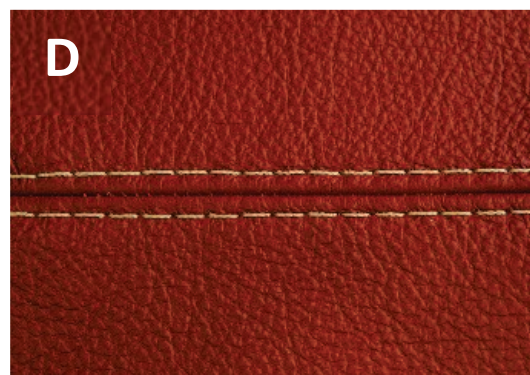
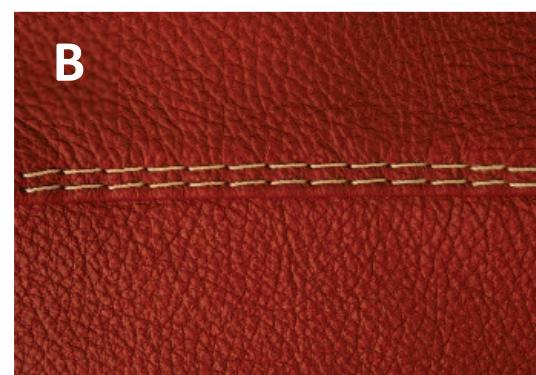
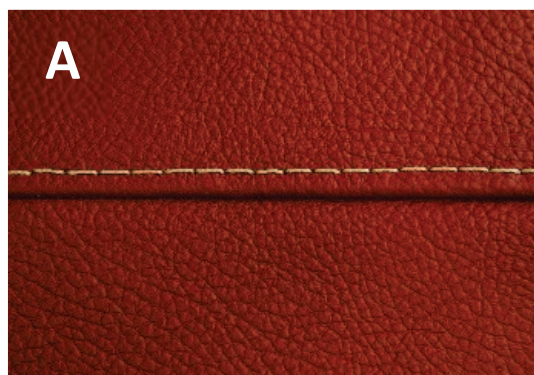

**Familia BÁMBOLA**  
**Relax Motor con Reposapiés oculto**

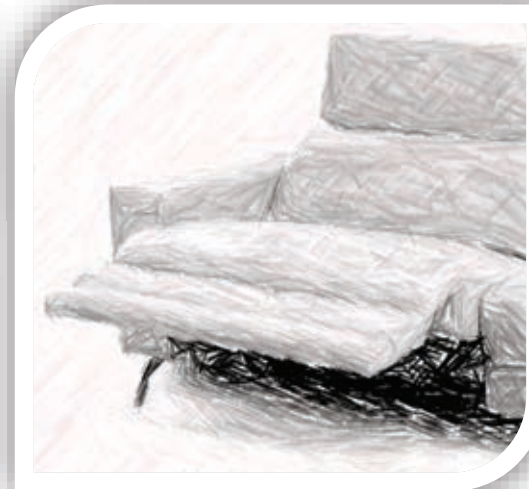

**BÁMBOLA**

Abril



- **Opción mecanismo** (eléctrico) o sin mecanismo. Reposapiés oculto. Accionamiento mecanismo en lateral asiento. Cabezal manual.

- **Costura A de serie.** Puede cambiarla por las costuras B y D sin coste; resto: +1,5 puntos x elemento.

- **Patas: Nº 120 Madera Nordic (de serie);** opción Metal.

- **Brazo: 24 cm** (único).

- Brazo chaise longue igual al del resto de elementos.

- Medidas en cm, con una tolerancia de + - 5 cm.

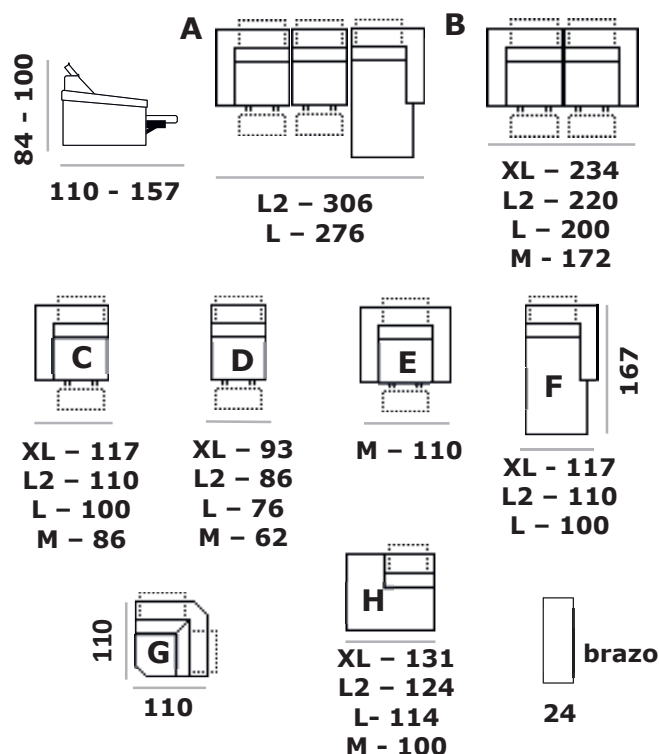

<b>ABRIL</b>				Talla	Croquis	cm	Piel PC	Piel TAURO	Piel DÁLMATA	Tela S. 1	Tela S. 2	Tela S. 3	Tela S. 4
Comp. Chaise Longue, 2 Motores	L2	A	306	177,8	193,0	214,1	120,5	127,7	137,3	144,5			
Comp. Chaise Longue, 2 Motores	L	A	276	170,1	184,6	204,7	115,3	122,2	131,4	138,3			
Comp. Sofá 3 plazas, 2 Motores	XL	B	234	130,8	138,4	157,4	90,2	95,6	102,6	107,8			
Comp. Sofá 3 plazas, 2 Motores	L2	B	220	124,2	134,5	149,6	87,4	92,0	98,2	102,9			
Comp. Sofá 3 plazas, 2 Motores	L	B	200	118,8	128,6	143,0	83,6	88,0	94,0	98,4			
Comp. 2 PL 2 MEC+RINCÓN+1 PL TERMINAL	L		400	208,4	227,7	250,6	140,2	148,9	160,6	169,3			
Sillón, Motor	M	E	110	69,4	75,2	83,6	47,5	50,2	53,7	56,3			
Sillón, Fijo	M	E	110	58,1	63,1	69,9	36,7	39,3	42,7	45,3			
1 Plaza con 1 brazo, Motor	XL	C	117	65,4	69,2	78,7	45,1	47,8	51,3	53,9			
1 Plaza con 1 brazo, Fijo	XL	C	117	53,4	57,2	64,2	33,1	35,8	39,3	41,9			
1 Plaza con 1 brazo, Motor	L2	C	110	62,1	67,2	74,8	43,7	46,0	49,1	51,4			
1 Plaza con 1 brazo, Fijo	L2	C	110	49,4	54,5	59,4	31,3	33,6	36,8	39,1			
1 Plaza con 1 brazo, Motor	L	C	100	59,4	64,3	71,5	41,8	44,0	47,0	49,2			
1 Plaza con 1 brazo, Fijo	L	C	100	47,3	52,1	56,8	30,0	32,2	35,2	37,4			
1 Plaza con 1 brazo, Motor	M	C	86	56,8	61,5	68,3	40,5	42,6	45,3	47,4			
1 Plaza con 1 brazo, Fijo	M	C	86	44,2	48,0	53,1	28,5	30,5	33,1	35,1			
1 Plaza sin brazos, Motor	XL	D	93	51,2	54,2	61,5	36,5	38,4	40,9	42,8			
1 Plaza sin brazos, Fijo	XL	D	93	39,2	42,2	47,0	24,5	26,4	28,9	30,8			
1 Plaza sin brazos, Motor	L2	D	86	49,1	53,2	59,1	35,3	37,1	39,4	41,2			
1 Plaza sin brazos, Fijo	L2	D	86	35,2	38,3	42,2	22,2	23,9	26,0	27,6			
1 Plaza sin brazos, Motor	L	D	76	47,0	50,9	56,5	33,8	35,5	37,7	39,4			
1 Plaza sin brazos, Fijo	L	D	76	33,7	36,7	40,4	21,3	22,9	24,9	26,4			
1 Plaza sin brazos, Motor	M	D	62	44,2	47,7	53,1	32,5	33,9	35,9	37,3			
1 Plaza sin brazos, Fijo	M	D	62	31,5	34,2	37,7	20,5	21,8	23,6	24,9			
Chaise Longue sin arcón	XL	F	117	68,1	74,3	82,0	41,6	45,0	49,5	52,8			
Chaise Longue sin arcón	L2	F	110	66,6	72,6	80,2	41,5	44,6	48,8	52,0			
Chaise Longue sin arcón	L	F	100	63,7	69,4	76,7	39,7	42,7	46,7	49,7			
Rincón (no cab. Motor)		G	110	51,4	56,6	61,8	32,5	34,9	38,2	40,6			
1 Plaza Terminal, Fijo (no cab. Motor)	M	H	100	47,8	52,6	57,4	30,3	32,5	35,5	37,8			
1 Plaza Terminal, Fijo (no cab. Motor)	L	H	114	50,6	55,9	60,8	32,1	34,5	37,7	40,1			
1 Plaza Terminal, Fijo (no cab. Motor)	L2	H	124	52,9	58,4	63,6	33,5	36,0	39,4	41,9			
1 Plaza Terminal, Fijo (no cab. Motor)	XL	H	131	56,9	62,7	68,4	35,9	38,6	42,3	44,9			

**Kit batería: Consultar con Fábrica**

Alai



• **Opción mecanismo** (eléctrico) o sin mecanismo. Reposapiés oculto. Accionamiento mecanismo en lateral asiento.

• **Costura Q de serie.** Puede cambiarla por las costuras A, B y D sin coste; resto, +1.5 puntos x elemento.

• **Patatas:**

1. **Nº 103 Metal cromo de serie.**

2. Nº 120 (Abril) madera, o metal acabado cromo o grafito (+2 puntos x elemento).

• **Brazos: 18 cm** (de serie) o **22 cm**.

• Brazo chaise longue igual al del resto de elementos.

• **Opción cabezal motorizado**, siendo el fondo de +6 cm (ver suplemento).

• Medidas en cm, con una tolerancia de + - 5 cm.

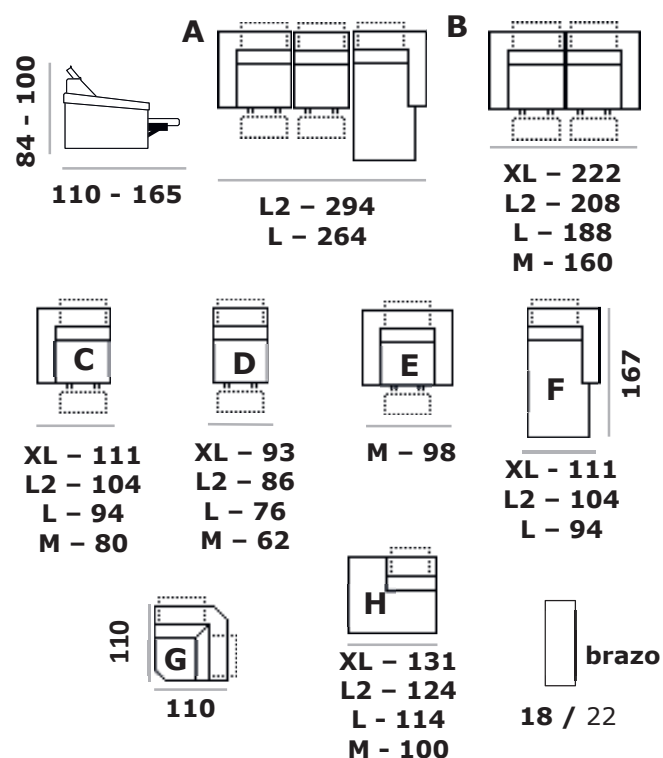

<b>ALAI</b>	Talla		cm	Piel PC	Piel TAURO	Piel DÁLMATA	Tela S. 1	Tela S. 2	Tela S. 3	Tela S. 4
Comp. Chaise Longue, 2 Motores	L2	A	294	171,8	187,0	208,1	114,5	121,7	131,3	138,5
Comp. Chaise Longue, 2 Motores	L	A	264	164,1	178,6	198,7	109,3	116,2	125,4	132,3
Comp. Sofá 3 plazas, 2 Motores	XL	B	222	126,8	134,4	153,4	86,2	91,6	98,6	103,8
Comp. Sofá 3 plazas, 2 Motores	L2	B	208	120,2	130,5	145,6	83,4	88,0	94,2	98,9
Comp. Sofá 3 plazas, 2 Motores	L	B	188	114,8	124,6	139,0	79,6	84,0	90,0	94,4
comp. 2 PL 2 MEC+RINCÓN+1PL TERM	L		376	200,4	219,7	242,6	132,2	140,9	152,6	161,3
Sillón, Motor	M	E	98	67,4	73,2	81,6	45,5	48,2	51,7	54,3
Sillón, Fijo	M	E	98	56,1	61,1	67,9	34,7	37,3	40,7	43,3
1 Plaza con 1 brazo, Motor	XL	C	111	63,4	67,2	76,7	43,1	45,8	49,3	51,9
1 Plaza con 1 brazo, Fijo	XL	C	111	51,4	55,2	62,2	31,1	33,8	37,3	39,9
1 Plaza con 1 brazo, Motor	L2	C	104	60,1	65,2	72,8	41,7	44,0	47,1	49,4
1 Plaza con 1 brazo, Fijo	L2	C	104	47,4	52,5	57,4	29,3	31,6	34,8	37,1
1 Plaza con 1 brazo, Motor	L	C	94	57,4	62,3	69,5	39,8	42,0	45,0	47,2
1 Plaza con 1 brazo, Fijo	L	C	94	45,3	50,1	54,8	28,0	30,2	33,2	35,4
1 Plaza con 1 brazo, Motor	M	C	80	54,8	59,5	66,3	38,5	40,6	43,3	45,4
1 Plaza con 1 brazo, Fijo	M	C	80	42,2	46,0	51,1	26,5	28,5	31,1	33,1
1 Plaza sin brazos, Motor	XL	D	93	49,2	52,2	59,5	34,5	36,4	38,9	40,8
1 Plaza sin brazos, Fijo	XL	D	93	37,2	40,2	45,0	22,5	24,4	26,9	28,8
1 Plaza sin brazos, Motor	L2	D	86	47,1	51,2	57,1	33,3	35,1	37,4	39,2
1 Plaza sin brazos, Fijo	L2	D	86	33,2	36,3	40,2	20,2	21,9	24,0	25,6
1 Plaza sin brazos, Motor	L	D	76	45,0	48,9	54,5	31,8	33,5	35,7	37,4
1 Plaza sin brazos, Fijo	L	D	76	31,7	34,7	38,4	19,3	20,9	22,9	24,4
1 Plaza sin brazos, Motor	M	D	62	42,2	45,7	51,1	30,5	31,9	33,9	35,3
1 Plaza sin brazos, Fijo	M	D	62	29,5	32,2	35,7	18,5	19,8	21,6	22,9
Chaise Longue sin arcón	XL	F	111	66,1	72,3	80,0	39,6	43,0	47,5	50,8
Chaise Longue sin arcón	L2	F	104	64,6	70,6	78,2	39,5	42,6	46,8	50,0
Chaise Longue sin arcón	L	F	94	61,7	67,4	74,7	37,7	40,7	44,7	47,7
Rincón (no cab. Motor)		G	110	49,4	54,6	59,8	30,5	32,9	36,2	38,6
1 Plaza Terminal, Fijo (no cab. Motor)	M	H	100	45,8	50,6	55,4	28,3	30,5	33,5	35,8
1 Plaza Terminal, Fijo (no cab. Motor)	L	H	114	48,6	53,9	58,8	30,1	32,5	35,7	38,1
1 Plaza Terminal, Fijo (no cab. Motor)	L2	H	124	50,9	56,4	61,6	31,5	34,0	37,4	39,9
1 Plaza Terminal, Fijo (no cab. Motor)	XL	H	131	54,9	60,7	66,4	33,9	36,6	40,3	42,9
Suplemento 1 Cabezal Motorizado				6,45	6,45	6,45	6,45	6,45	6,45	6,45
Suplemento 1 Cabezal Manual especial para montar con motorizado				5,35	5,35	5,35	5,35	5,35	5,35	5,35

**Kit batería: Consultar con Fábrica**



Alba



• **Opción mecanismo** (eléctrico) o sin mecanismo. Reposapiés oculto. Accionamiento mecanismo en lateral asiento.

• **Costura D de serie.** Puede cambiarla por las costuras A y B sin coste; resto +1,5 puntos xelto.

• **Patatas:**

1. **Nº 150** de serie, acabados: metal cromo brillo o níquel negro brillo.

2. Nº 120 (Abril) madera, o metal acabado cromo o grafito (**ver decremento**).

• **Brazos: 30 cm** (de serie) o **24 cm** (el sillón lleva el de 24 cm).

• Brazo chaise longue igual al del resto de eltos.

• Brazo del chaise igual al del resto de elementos.

• **Opción cabezal motorizado**, siendo el fondo de +6 cm (ver suplemento).

• Medidas en cm, con una tolerancia de + - 5 cm.

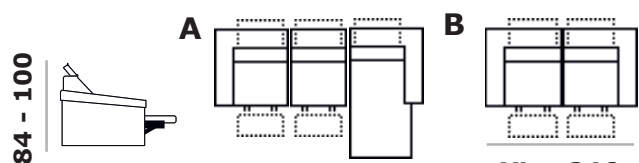

110 - 157

L2 - 318  
L - 288

XL - 246  
L2 - 232  
L - 212  
M - 184

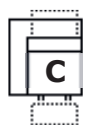

XL - 123  
L2 - 116  
L - 106  
M - 92



XL - 93  
L2 - 86  
L - 76  
M - 62

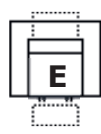

M - 110

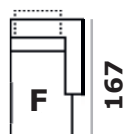

XL - 123  
L2 - 116  
L - 106



110

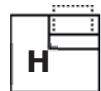

XL - 131  
L2 - 124  
L - 114  
M - 100



brazo

30 / 24

## ALBA

	Talla		cm	Piel PC	Piel TAURO	Piel DÁLMATA	Tela S. 1	Tela S. 2	Tela S. 3	Tela S. 4	Pata Op. 2
Comp. Chaise Longue, 2 Motores	L2	A	318	183,7	198,8	219,9	126,3	133,5	143,1	150,3	-11,8
Comp. Chaise Longue, 2 Motores	L	A	288	175,9	190,4	210,5	121,1	128,0	137,2	144,1	-11,8
Comp. Sofá 3 plazas, 2 Motores	XL	B	246	134,6	142,2	161,2	94,0	99,4	106,4	111,6	-7,8
Comp. Sofá 3 plazas, 2 Motores	L2	B	232	128,0	138,2	153,3	91,1	95,7	102,0	106,6	-7,8
Comp. Sofá 3 plazas, 2 Motores	L	B	212	122,6	132,4	146,8	87,4	91,8	97,8	102,2	-7,8
comp. 2 PL 2 MEC+RINCÓN+1 PL TERMINAL	L		406	210,1	229,4	252,3	141,9	150,6	162,3	171,0	-9,7
Sillón, Motor	M	E	110	75,2	81,0	89,4	53,3	56,0	59,5	62,1	-7,8
Sillón, Fijo	M	E	110	63,9	68,9	75,7	42,5	45,1	48,5	51,1	-7,8
1 Plaza con 1 brazo, Motor	XL	C	123	67,3	71,1	80,6	47,0	49,7	53,2	55,8	-3,9
1 Plaza con 1 brazo, Fijo	XL	C	123	55,3	59,1	66,1	35,0	37,7	41,2	43,8	-3,9
1 Plaza con 1 brazo, Motor	L2	C	116	64,0	69,1	76,7	45,6	47,9	51,0	53,3	-3,9
1 Plaza con 1 brazo, Fijo	L2	C	116	51,3	56,3	61,3	33,2	35,5	38,6	40,9	-3,9
1 Plaza con 1 brazo, Motor	L	C	106	61,3	66,2	73,4	43,7	45,9	48,9	51,1	-3,9
1 Plaza con 1 brazo, Fijo	L	C	106	49,2	54,0	58,7	31,9	34,1	37,1	39,3	-3,9
1 Plaza con 1 brazo, Motor	M	C	92	58,7	63,4	70,2	42,4	44,5	47,2	49,3	-3,9
1 Plaza con 1 brazo, Fijo	M	C	92	46,1	49,9	55,0	30,4	32,4	35,0	37,0	-3,9
1 Plaza sin brazos, Motor	XL	D	93	50,1	53,1	60,4	35,4	37,3	39,8	41,7	-0,9
1 Plaza sin brazos, Fijo	XL	D	93	38,1	41,1	45,9	23,4	25,3	27,8	29,7	-0,9
1 Plaza sin brazos, Motor	L2	D	86	48,0	52,1	58,0	34,2	36,0	38,3	40,0	-0,9
1 Plaza sin brazos, Fijo	L2	D	86	34,1	37,2	41,1	21,1	22,8	24,9	26,4	-0,9
1 Plaza sin brazos, Motor	L	D	76	45,9	49,8	55,4	32,7	34,4	36,6	38,3	-0,9
1 Plaza sin brazos, Fijo	L	D	76	32,6	35,6	39,3	20,2	21,8	23,8	25,3	-0,9
1 Plaza sin brazos, Motor	M	D	62	43,1	46,6	52,0	31,4	32,8	34,8	36,2	-0,9
1 Plaza sin brazos, Fijo	M	D	62	30,4	33,1	36,6	19,4	20,7	22,5	23,8	-0,9
Chaise Longue sin arcón	XL	F	123	73,1	79,3	87,0	46,6	50,0	54,5	57,8	-7,0
Chaise Longue sin arcón	L2	F	116	71,7	77,6	85,3	46,5	49,7	53,9	57,0	-7,0
Chaise Longue sin arcón	L	F	106	68,7	74,4	81,7	44,7	47,7	51,7	54,7	-7,0
Rincón (no cab. Motor)		G	110	50,3	55,5	60,7	31,4	33,8	37,1	39,5	-0,9
1 Plaza Terminal, Fijo (no cab. Motor)	M	H	100	49,9	54,7	59,5	32,4	34,6	37,6	39,9	-4,1
1 Plaza Terminal, Fijo (no cab. Motor)	L	H	114	52,7	58,0	62,9	34,2	36,6	39,8	42,2	-4,1
1 Plaza Terminal, Fijo (no cab. Motor)	L2	H	124	54,9	60,5	65,6	35,6	38,1	41,4	44,0	-4,1
1 Plaza Terminal, Fijo (no cab. Motor)	XL	H	131	59,0	64,8	70,5	38,0	40,7	44,4	47,0	-4,1
Suplemento 1 Cabezal Motorizado				6,45	6,45	6,45	6,45	6,45	6,45	6,45	
Suplemento 1 Cabezal Manual especial para montar con motorizado				5,35	5,35	5,35	5,35	5,35	5,35	5,35	

**Kit batería: Consultar con Fábrica**

**Balboa** 



• **Opción mecanismo** (eléctrico) o sin mecanismo. Reposapiés oculto. Accionamiento mecanismo en lateral asiento.

• **Costura D de serie.** Puede cambiarla por las costuras A y B sin coste; resto, +1,5 puntos x elemento.

• **Patatas:**

**1. N° 120 metal cromo (de serie) o negro grafito.**

**2. N° 120 (Abril) madera (+2 puntos x elemento).**

• **Brazos: 30 cm** (de serie) o **24 cm** (el sillón lleva el de 24 cm).

• Brazo chaise longue igual al del resto de elementos.

• **Opción cabezal motorizado**, siendo el fondo de +6 cm (ver suplemento).

• Medidas en cm, con una tolerancia de + - 5 cm.

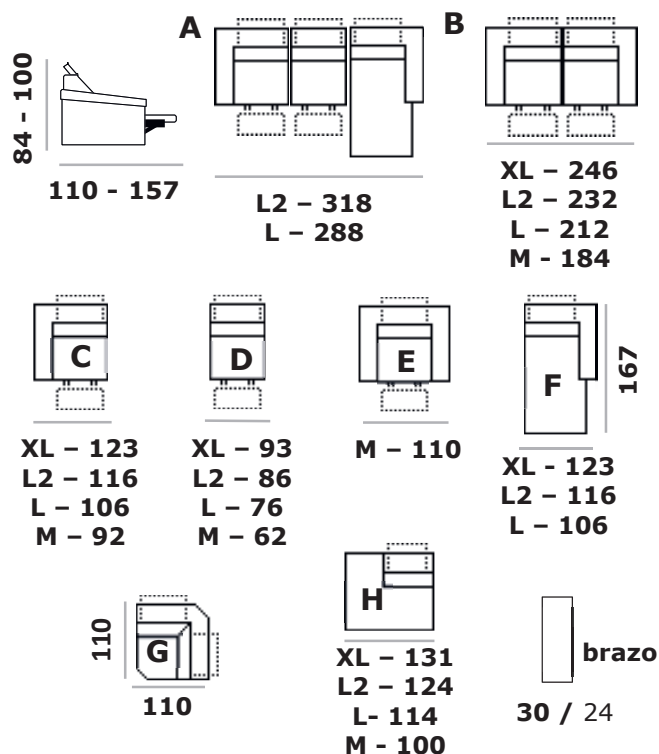

## BALBOA

	Talla	Croquis	Medida	Piel PC	Piel TAURO	Piel DÁLMATA	Tela S. 1	Tela S. 2	Tela S. 3	Tela S. 4
Comp. Chaise Longue, 2 Motores	L2	A	318	171,8	187,0	208,1	114,5	121,7	131,3	138,5
Comp. Chaise Longue, 2 Motores	L	A	288	164,1	178,6	198,7	109,3	116,2	125,4	132,3
Comp. Sofá 3 plazas, 2 Motores	XL	B	246	126,8	134,4	153,4	86,2	91,6	98,6	103,8
Comp. Sofá 3 plazas, 2 Motores	L2	B	232	120,2	130,5	145,6	83,4	88,0	94,2	98,9
Comp. Sofá 3 plazas, 2 Motores	L	B	212	114,8	124,6	139,0	79,6	84,0	90,0	94,4
comp. 2 PL 2 MEC+RINCÓN+1 PL TERMINAL	L		406	200,4	219,7	242,6	132,2	140,9	152,6	161,3
Sillón, Motor	M	E	110	67,4	73,2	81,6	45,5	48,2	51,7	54,3
Sillón, Fijo	M	E	110	56,1	61,1	67,9	34,7	37,3	40,7	43,3
1 Plaza con 1 brazo, Motor	XL	C	123	63,4	67,2	76,7	43,1	45,8	49,3	51,9
1 Plaza con 1 brazo, Fijo	XL	C	123	51,4	55,2	62,2	31,1	33,8	37,3	39,9
1 Plaza con 1 brazo, Motor	L2	C	116	60,1	65,2	72,8	41,7	44,0	47,1	49,4
1 Plaza con 1 brazo, Fijo	L2	C	116	47,4	52,5	57,4	29,3	31,6	34,8	37,1
1 Plaza con 1 brazo, Motor	L	C	106	57,4	62,3	69,5	39,8	42,0	45,0	47,2
1 Plaza con 1 brazo, Fijo	L	C	106	45,3	50,1	54,8	28,0	30,2	33,2	35,4
1 Plaza con 1 brazo, Motor	M	C	92	54,8	59,5	66,3	38,5	40,6	43,3	45,4
1 Plaza con 1 brazo, Fijo	M	C	92	42,2	46,0	51,1	26,5	28,5	31,1	33,1
1 Plaza sin brazos, Motor	XL	D	93	49,2	52,2	59,5	34,5	36,4	38,9	40,8
1 Plaza sin brazos, Fijo	XL	D	93	37,2	40,2	45,0	22,5	24,4	26,9	28,8
1 Plaza sin brazos, Motor	L2	D	86	47,1	51,2	57,1	33,3	35,1	37,4	39,2
1 Plaza sin brazos, Fijo	L2	D	86	33,2	36,3	40,2	20,2	21,9	24,0	25,6
1 Plaza sin brazos, Motor	L	D	76	45,0	48,9	54,5	31,8	33,5	35,7	37,4
1 Plaza sin brazos, Fijo	L	D	76	31,7	34,7	38,4	19,3	20,9	22,9	24,4
1 Plaza sin brazos, Motor	M	D	62	42,2	45,7	51,1	30,5	31,9	33,9	35,3
1 Plaza sin brazos, Fijo	M	D	62	29,5	32,2	35,7	18,5	19,8	21,6	22,9
Chaise Longue sin arcón	XL	F	123	66,1	72,3	80,0	39,6	43,0	47,5	50,8
Chaise Longue sin arcón	L2	F	116	64,6	70,6	78,2	39,5	42,6	46,8	50,0
Chaise Longue sin arcón	L	F	106	61,7	67,4	74,7	37,7	40,7	44,7	47,7
Rincón (no cab. Motor)		G	110	49,4	54,6	59,8	30,5	32,9	36,2	38,6
1 Plaza Terminal, Fijo (no cab. Motor)	M	H	100	45,8	50,6	55,4	28,3	30,5	33,5	35,8
1 Plaza Terminal, Fijo (no cab. Motor)	L	H	114	48,6	53,9	58,8	30,1	32,5	35,7	38,1
1 Plaza Terminal, Fijo (no cab. Motor)	L2	H	124	50,9	56,4	61,6	31,5	34,0	37,4	39,9
1 Plaza Terminal, Fijo (no cab. Motor)	XL	H	131	54,9	60,7	66,4	33,9	36,6	40,3	42,9
Suplemento 1 Cabezal Motorizado				6,45	6,45	6,45	6,45	6,45	6,45	6,45
Suplemento 1 Cabezal Manual especial para montar con motorizado				5,35	5,35	5,35	5,35	5,35	5,35	5,35

**Kit batería: Consultar con Fábrica**

Bámbola



• **Opción mecanismo** (eléctrico) o sin mecanismo. Reposapiés oculto. Accionamiento mecanismo en lateral asiento.

• **Costura J de serie.** Puede cambiarla por las costuras A, B y D sin coste; resto, +1.5 puntos x elemento.

• **Patatas:**

1. **Pata metal Nº 81 metal cromo de serie,** opción madera.
2. Nº 120 (Abril) madera o metal cromo o negro grafito (+2 puntos x elemento).

• **Brazos: 30 cm** (de serie) o **22 cm** (el sillón lleva el de 22 cm).

• Brazo chaise longue igual al del resto de elementos.

• **Opción cabezal motorizado,** siendo el fondo de +6 cm (ver suplemento).

• **Opción cabezal manual especial para montar con motorizado** (ver suplemento).

• Medidas en cm, con una tolerancia de + - 5 cm.

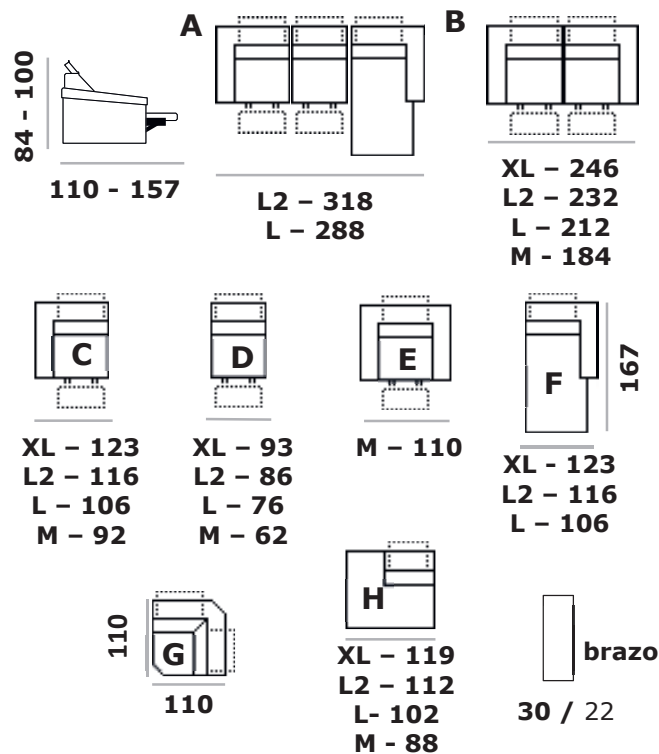

<b>BÁMBOLA</b>	Talla	Croquis	cm	Piel PC	Piel TAURO	Piel DÁLMATA	Tela S. 1	Tela S. 2	Tela S. 3	Tela S. 4
Comp. Chaise Longue, 2 Motores	L2	A	318	171,8	187,0	208,1	114,5	121,7	131,3	138,5
Comp. Chaise Longue, 2 Motores	L	A	288	164,1	178,6	198,7	109,3	116,2	125,4	132,3
Comp. Sofá 3 plazas, 2 Motores	XL	B	246	126,8	134,4	153,4	86,2	91,6	98,6	103,8
Comp. Sofá 3 plazas, 2 Motores	L2	B	232	120,2	130,5	145,6	83,4	88,0	94,2	98,9
Comp. Sofá 3 plazas, 2 Motores	L	B	212	114,8	124,6	139,0	79,6	84,0	90,0	94,4
comp. 2 PL 2 MEC+RINCÓN+1PL TERM	L		406	200,4	219,7	242,6	132,2	140,9	152,6	161,3
Sillón, Motor	M	E	106	67,4	73,2	81,6	45,5	48,2	51,7	54,3
Sillón, Fijo	M	E	106	56,1	61,1	67,9	34,7	37,3	40,7	43,3
1 Plaza con 1 brazo, Motor	XL	C	123	63,4	67,2	76,7	43,1	45,8	49,3	51,9
1 Plaza con 1 brazo, Fijo	XL	C	123	51,4	55,2	62,2	31,1	33,8	37,3	39,9
1 Plaza con 1 brazo, Motor	L2	C	116	60,1	65,2	72,8	41,7	44,0	47,1	49,4
1 Plaza con 1 brazo, Fijo	L2	C	116	47,4	52,5	57,4	29,3	31,6	34,8	37,1
1 Plaza con 1 brazo, Motor	L	C	106	57,4	62,3	69,5	39,8	42,0	45,0	47,2
1 Plaza con 1 brazo, Fijo	L	C	106	45,3	50,1	54,8	28,0	30,2	33,2	35,4
1 Plaza con 1 brazo, Motor	M	C	92	54,8	59,5	66,3	38,5	40,6	43,3	45,4
1 Plaza con 1 brazo, Fijo	M	C	92	42,2	46,0	51,1	26,5	28,5	31,1	33,1
1 Plaza sin brazos, Motor	XL	D	93	49,2	52,2	59,5	34,5	36,4	38,9	40,8
1 Plaza sin brazos, Fijo	XL	D	93	37,2	40,2	45,0	22,5	24,4	26,9	28,8
1 Plaza sin brazos, Motor	L2	D	86	47,1	51,2	57,1	33,3	35,1	37,4	39,2
1 Plaza sin brazos, Fijo	L2	D	86	33,2	36,3	40,2	20,2	21,9	24,0	25,6
1 Plaza sin brazos, Motor	L	D	76	45,0	48,9	54,5	31,8	33,5	35,7	37,4
1 Plaza sin brazos, Fijo	L	D	76	31,7	34,7	38,4	19,3	20,9	22,9	24,4
1 Plaza sin brazos, Motor	M	D	62	42,2	45,7	51,1	30,5	31,9	33,9	35,3
1 Plaza sin brazos, Fijo	M	D	62	29,5	32,2	35,7	18,5	19,8	21,6	22,9
Chaise Longue sin arcón	XL	F	123	66,1	72,3	80,0	39,6	43,0	47,5	50,8
Chaise Longue sin arcón	L2	F	116	64,6	70,6	78,2	39,5	42,6	46,8	50,0
Chaise Longue sin arcón	L	F	106	61,7	67,4	74,7	37,7	40,7	44,7	47,7
Rincón (no cab. Motor)		G	110	49,4	54,6	59,8	30,5	32,9	36,2	38,6
1 Plaza Terminal, Fijo (no cab. Motor)	M	H	88	45,8	50,6	55,4	28,3	30,5	33,5	35,8
1 Plaza Terminal, Fijo (no cab. Motor)	L	H	102	48,6	53,9	58,8	30,1	32,5	35,7	38,1
1 Plaza Terminal, Fijo (no cab. Motor)	L2	H	112	50,9	56,4	61,6	31,5	34,0	37,4	39,9
1 Plaza Terminal, Fijo (no cab. Motor)	XL	H	119	54,9	60,7	66,4	33,9	36,6	40,3	42,9
Suplemento 1 Cabezal Motorizado				6,45	6,45	6,45	6,45	6,45	6,45	6,45
Suplemento 1 Cabezal Manual especial para montar con motorizado				5,35	5,35	5,35	5,35	5,35	5,35	5,35

**Kit batería: Consultar con Fábrica**

Bambi



• **Opción mecanismo** (eléctrico) o sin mecanismo. Reposapiés oculto. Accionamiento mecanismo en lateral asiento.

• **Cabezal manual.**

• **Costura J de serie.** Puede cambiarla por las costuras A, B y D sin coste; resto, +1,5 puntos x elemento.

• **Patatas:**

1. **Nº 81 metal cromo de serie**, opción madera (cualquier color).

2. Pata Nº 120 (Abril) madera, o metal acabado cromo o negro grafito (+2 puntos x elemento).

• **Brazos: 30 cm** (de serie) o **22 cm** (el sillón lleva el de 22 cm).

• Brazo chaise longue igual al del resto de elementos.

• No desenfundable.

• Medidas en cm, con una tolerancia de + - 5 cm.

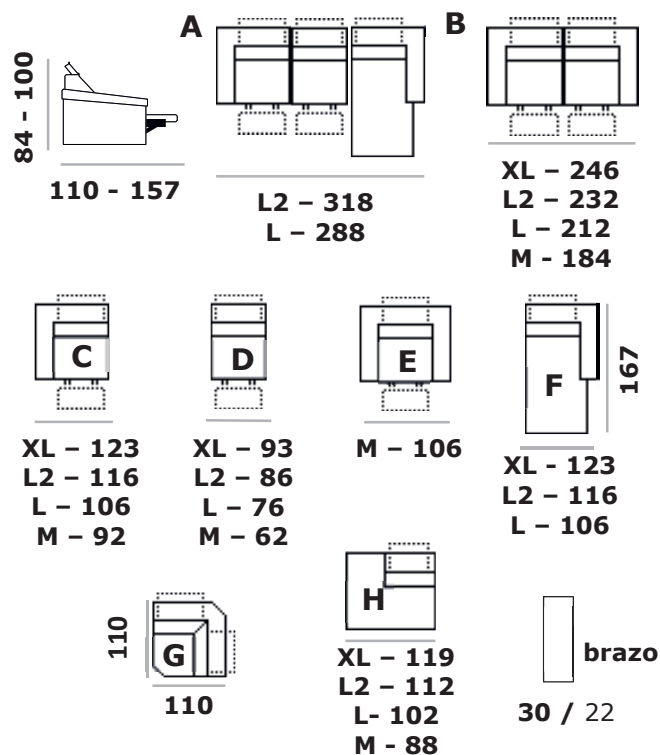

## BAMBI

	Talla		cm	Piel PC	Piel TAURO	Piel DÁLMATA	Tela S. 1	Tela S. 2	Tela S. 3	Tela S. 4
Comp. Chaise Longue, 2 Motores	L2	A	318	171,8	187,0	208,1	114,5	121,7	131,3	138,5
Comp. Chaise Longue, 2 Motores	L	A	288	164,1	178,6	198,7	109,3	116,2	125,4	132,3
Comp. Sofá 3 plazas, 2 Motores	XL	B	246	126,8	134,4	153,4	86,2	91,6	98,6	103,8
Comp. Sofá 3 plazas, 2 Motores	L2	B	232	120,2	130,5	145,6	83,4	88,0	94,2	98,9
Comp. Sofá 3 plazas, 2 Motores	L	B	212	114,8	124,6	139,0	79,6	84,0	90,0	94,4
comp. 2 PL 2 MEC+RINCÓN+1PL TERM	L		406	200,4	219,7	242,6	132,2	140,9	152,6	161,3
Sillón, Motor	M	E	106	67,4	73,2	81,6	45,5	48,2	51,7	54,3
Sillón, Fijo	M	E	106	56,1	61,1	67,9	34,7	37,3	40,7	43,3
1 Plaza con 1 brazo, Motor	XL	C	123	63,4	67,2	76,7	43,1	45,8	49,3	51,9
1 Plaza con 1 brazo, Fijo	XL	C	123	51,4	55,2	62,2	31,1	33,8	37,3	39,9
1 Plaza con 1 brazo, Motor	L2	C	116	60,1	65,2	72,8	41,7	44,0	47,1	49,4
1 Plaza con 1 brazo, Fijo	L2	C	116	47,4	52,5	57,4	29,3	31,6	34,8	37,1
1 Plaza con 1 brazo, Motor	L	C	106	57,4	62,3	69,5	39,8	42,0	45,0	47,2
1 Plaza con 1 brazo, Fijo	L	C	106	45,3	50,1	54,8	28,0	30,2	33,2	35,4
1 Plaza con 1 brazo, Motor	M	C	92	54,8	59,5	66,3	38,5	40,6	43,3	45,4
1 Plaza con 1 brazo, Fijo	M	C	92	42,2	46,0	51,1	26,5	28,5	31,1	33,1
1 Plaza sin brazos, Motor	XL	D	93	49,2	52,2	59,5	34,5	36,4	38,9	40,8
1 Plaza sin brazos, Fijo	XL	D	93	37,2	40,2	45,0	22,5	24,4	26,9	28,8
1 Plaza sin brazos, Motor	L2	D	86	47,1	51,2	57,1	33,3	35,1	37,4	39,2
1 Plaza sin brazos, Fijo	L2	D	86	33,2	36,3	40,2	20,2	21,9	24,0	25,6
1 Plaza sin brazos, Motor	L	D	76	45,0	48,9	54,5	31,8	33,5	35,7	37,4
1 Plaza sin brazos, Fijo	L	D	76	31,7	34,7	38,4	19,3	20,9	22,9	24,4
1 Plaza sin brazos, Motor	M	D	62	42,2	45,7	51,1	30,5	31,9	33,9	35,3
1 Plaza sin brazos, Fijo	M	D	62	29,5	32,2	35,7	18,5	19,8	21,6	22,9
Chaise Longue sin arcón	XL	F	123	66,1	72,3	80,0	39,6	43,0	47,5	50,8
Chaise Longue sin arcón	L2	F	116	64,6	70,6	78,2	39,5	42,6	46,8	50,0
Chaise Longue sin arcón	L	F	106	61,7	67,4	74,7	37,7	40,7	44,7	47,7
Rincón		G	110	49,4	54,6	59,8	30,5	32,9	36,2	38,6
1 Plaza Terminal, Fijo	M	H	88	45,8	50,6	55,4	28,3	30,5	33,5	35,8
1 Plaza Terminal, Fijo	L	H	102	48,6	53,9	58,8	30,1	32,5	35,7	38,1
1 Plaza Terminal, Fijo	L2	H	112	50,9	56,4	61,6	31,5	34,0	37,4	39,9
1 Plaza Terminal, Fijo	XL	H	119	54,9	60,7	66,4	33,9	36,6	40,3	42,9

**Kit batería: Consultar con Fábrica**





• **Opción mecanismo** (eléctrico) o sin mecanismo.

Reposapiés oculto. Accionamiento mec. en lateral asiento.

• **Costura G de serie.** Puede cambiarla por las costuras A, B y D sin coste; resto: +1,5 puntos x elemento.

• **Opción patas:**

1. **Pata Nº 75 Metal cromo** de serie.

2. Pata Nº 120 (Abril) madera, o metal acabado cromo o negro grafito (+2 puntos x elemento).

3. Pata Nº 118 (Noel) Pletina frontal cromo o negro grafito (+2,5 puntos x elemento).

• **Brazos: 18 cm** (de serie) o **22 cm** (el sillón lleva el de 18 cm).

• Brazo chaise longue igual al del resto de elementos.

• **Opción cabezal motorizado**, siendo el fondo de +6 cm (ver suplemento).

• Medidas en cm, con una tolerancia de + - 5 cm.

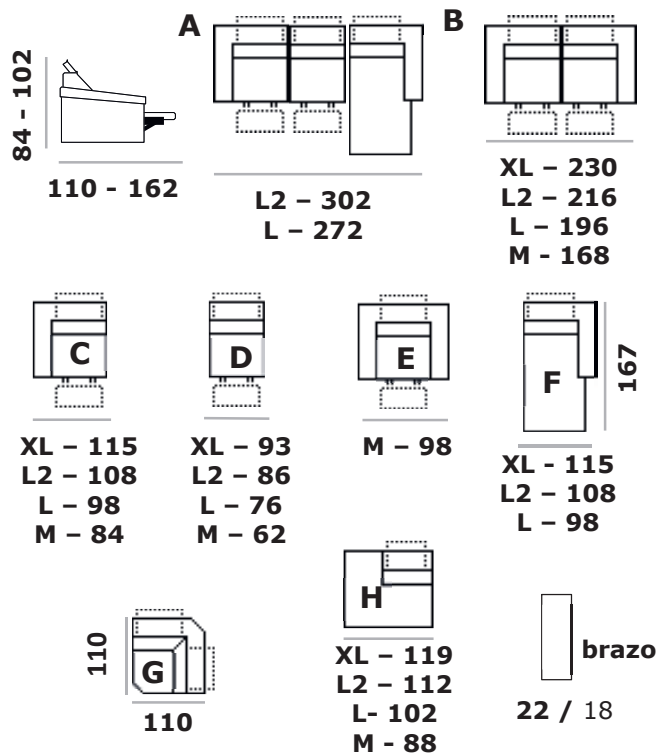

CAPRI			Talla	cm	Piel PC	Piel TAURO	Piel DÁLMATA	Tela S. 1	Tela S. 2	Tela S. 3	Tela S. 4
Comp. Chaise Longue, 2 Motores	L2	A	294	171,8	187,0	208,1	114,5	121,7	131,3	138,5	
Comp. Chaise Longue, 2 Motores	L	A	264	164,1	178,6	198,7	109,3	116,2	125,4	132,3	
Comp. Sofá 3 plazas, 2 Motores	XL	B	222	126,8	134,4	153,4	86,2	91,6	98,6	103,8	
Comp. Sofá 3 plazas, 2 Motores	L2	B	208	120,2	130,5	145,6	83,4	88,0	94,2	98,9	
Comp. Sofá 3 plazas, 2 Motores	L	B	188	114,8	124,6	139,0	79,6	84,0	90,0	94,4	
comp. 2 PL 2 MEC+RINCÓN+1 PL TERMINAL	L		394	200,4	219,7	242,6	132,2	140,9	152,6	161,3	
Sillón, Motor	M	E	106	67,4	73,2	81,6	45,5	48,2	51,7	54,3	
Sillón, Fijo	M	E	106	56,1	61,1	67,9	34,7	37,3	40,7	43,3	
1 Plaza con 1 brazo, Motor	XL	C	111	63,4	67,2	76,7	43,1	45,8	49,3	51,9	
1 Plaza con 1 brazo, Fijo	XL	C	111	51,4	55,2	62,2	31,1	33,8	37,3	39,9	
1 Plaza con 1 brazo, Motor	L2	C	104	60,1	65,2	72,8	41,7	44,0	47,1	49,4	
1 Plaza con 1 brazo, Fijo	L2	C	104	47,4	52,5	57,4	29,3	31,6	34,8	37,1	
1 Plaza con 1 brazo, Motor	L	C	94	57,4	62,3	69,5	39,8	42,0	45,0	47,2	
1 Plaza con 1 brazo, Fijo	L	C	94	45,3	50,1	54,8	28,0	30,2	33,2	35,4	
1 Plaza con 1 brazo, Motor	M	C	80	54,8	59,5	66,3	38,5	40,6	43,3	45,4	
1 Plaza con 1 brazo, Fijo	M	C	80	42,2	46,0	51,1	26,5	28,5	31,1	33,1	
1 Plaza sin brazos, Motor	XL	D	93	49,2	52,2	59,5	34,5	36,4	38,9	40,8	
1 Plaza sin brazos, Fijo	XL	D	93	37,2	40,2	45,0	22,5	24,4	26,9	28,8	
1 Plaza sin brazos, Motor	L2	D	86	47,1	51,2	57,1	33,3	35,1	37,4	39,2	
1 Plaza sin brazos, Fijo	L2	D	86	33,2	36,3	40,2	20,2	21,9	24,0	25,6	
1 Plaza sin brazos, Motor	L	D	76	45,0	48,9	54,5	31,8	33,5	35,7	37,4	
1 Plaza sin brazos, Fijo	L	D	76	31,7	34,7	38,4	19,3	20,9	22,9	24,4	
1 Plaza sin brazos, Motor	M	D	62	42,2	45,7	51,1	30,5	31,9	33,9	35,3	
1 Plaza sin brazos, Fijo	M	D	62	29,5	32,2	35,7	18,5	19,8	21,6	22,9	
Chaise Longue sin arcón	XL	F	111	66,1	72,3	80,0	39,6	43,0	47,5	50,8	
Chaise Longue sin arcón	L2	F	104	64,6	70,6	78,2	39,5	42,6	46,8	50,0	
Chaise Longue sin arcón	L	F	94	61,7	67,4	74,7	37,7	40,7	44,7	47,7	
Rincón (no cab. Motor)		G	110	49,4	54,6	59,8	30,5	32,9	36,2	38,6	
1 Plaza Terminal, Fijo (no cab. Motor)	M	H	88	45,8	50,6	55,4	28,3	30,5	33,5	35,8	
1 Plaza Terminal, Fijo (no cab. Motor)	L	H	102	48,6	53,9	58,8	30,1	32,5	35,7	38,1	
1 Plaza Terminal, Fijo (no cab. Motor)	L2	H	112	50,9	56,4	61,6	31,5	34,0	37,4	39,9	
1 Plaza Terminal, Fijo (no cab. Motor)	XL	H	119	54,9	60,7	66,4	33,9	36,6	40,3	42,9	
Suplemento 1 Cabezal Motorizado				6,45	6,45	6,45	6,45	6,45	6,45	6,45	
Suplemento 1 Cabezal Manual especial para montar con motorizado				5,35	5,35	5,35	5,35	5,35	5,35	5,35	

**Kit Batería: consultar con Fábrica**

Cloe



• **Opción mecanismo** (eléctrico) o sin mecanismo. Reposapiés oculto. Accionamiento mecanismo en lateral asiento.

• **Costura S de serie.** Puede cambiarla por las costuras A, B y D sin coste; resto, +1,5 puntos x elemento.

• **Patatas:**

1. Pata Nº 114 metal acabado negro brillo de serie, o cromo.

2. Pata Nº 120 (Abril) madera (+2 puntos x elemento).

• **Brazos: 30 cm** (de serie) o **22 cm** (el sillón lleva el de 22 cm).

• Brazo chaise longue igual al del resto de elementos.

• El brazo del chaise longue es igual al del resto de elementos.

• **Opción cabezal motorizado**, siendo el fondo de +6 cm (ver suplemento).

• **Opción cabezal manual especial para montar con motorizado** (ver suplemento).

• Medidas en cm, con una tolerancia de + - 5 cm.

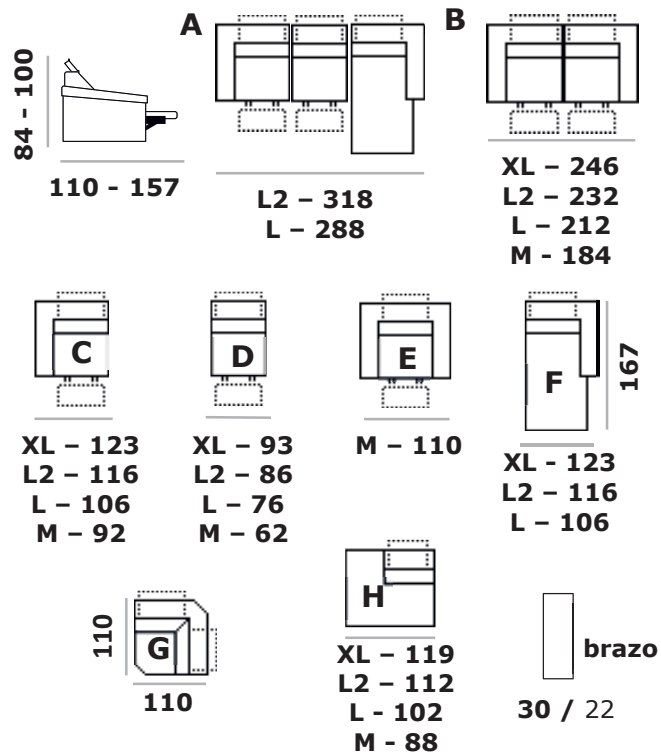

<b>CLOE</b>		Tal la	cm	Piel PC	Piel TAURO	Piel DÁLMATA	Tela S. 1	Tela S. 2	Tela S. 3	Tela S. 4
Comp. Chaise Longue, 2 Motores	L2	A	318	177,8	193,0	214,1	120,5	127,7	137,3	144,5
Comp. Chaise Longue, 2 Motores	L	A	288	170,1	184,6	204,7	115,3	122,2	131,4	138,3
Comp. Sofá 3 plazas, 2 Motores	XL	B	246	130,8	138,4	157,4	90,2	95,6	102,6	107,8
Comp. Sofá 3 plazas, 2 Motores	L2	B	232	124,2	134,5	149,6	87,4	92,0	98,2	102,9
Comp. Sofá 3 plazas, 2 Motores	L	B	212	118,8	128,6	143,0	83,6	88,0	94,0	98,4
comp. 2 PL 2 MEC+RINCÓN+1 PL TERMINAL	L		406	208,4	227,7	250,6	140,2	148,9	160,6	169,3
Sillón, Motor	M	E	106	69,4	75,2	83,6	47,5	50,2	53,7	56,3
Sillón, Fijo	M	E	106	58,1	63,1	69,9	36,7	39,3	42,7	45,3
1 Plaza con 1 brazo, Motor	XL	C	123	65,4	69,2	78,7	45,1	47,8	51,3	53,9
1 Plaza con 1 brazo, Fijo	XL	C	123	53,4	57,2	64,2	33,1	35,8	39,3	41,9
1 Plaza con 1 brazo, Motor	L2	C	116	62,1	67,2	74,8	43,7	46,0	49,1	51,4
1 Plaza con 1 brazo, Fijo	L2	C	116	49,4	54,5	59,4	31,3	33,6	36,8	39,1
1 Plaza con 1 brazo, Motor	L	C	106	59,4	64,3	71,5	41,8	44,0	47,0	49,2
1 Plaza con 1 brazo, Fijo	L	C	106	47,3	52,1	56,8	30,0	32,2	35,2	37,4
1 Plaza con 1 brazo, Motor	M	C	92	56,8	61,5	68,3	40,5	42,6	45,3	47,4
1 Plaza con 1 brazo, Fijo	M	C	92	44,2	48,0	53,1	28,5	30,5	33,1	35,1
1 Plaza sin brazos, Motor	XL	D	93	51,2	54,2	61,5	36,5	38,4	40,9	42,8
1 Plaza sin brazos, Fijo	XL	D	93	39,2	42,2	47,0	24,5	26,4	28,9	30,8
1 Plaza sin brazos, Motor	L2	D	86	49,1	53,2	59,1	35,3	37,1	39,4	41,2
1 Plaza sin brazos, Fijo	L2	D	86	35,2	38,3	42,2	22,2	23,9	26,0	27,6
1 Plaza sin brazos, Motor	L	D	76	47,0	50,9	56,5	33,8	35,5	37,7	39,4
1 Plaza sin brazos, Fijo	L	D	76	33,7	36,7	40,4	21,3	22,9	24,9	26,4
1 Plaza sin brazos, Motor	M	D	62	44,2	47,7	53,1	32,5	33,9	35,9	37,3
1 Plaza sin brazos, Fijo	M	D	62	31,5	34,2	37,7	20,5	21,8	23,6	24,9
Chaise Longue sin arcón	XL	F	123	68,1	74,3	82,0	41,6	45,0	49,5	52,8
Chaise Longue sin arcón	L2	F	116	66,6	72,6	80,2	41,5	44,6	48,8	52,0
Chaise Longue sin arcón	L	F	106	63,7	69,4	76,7	39,7	42,7	46,7	49,7
Rincón (no cab. Motor)		G	110	51,4	56,6	61,8	32,5	34,9	38,2	40,6
1 Plaza Terminal, Fijo (no cab. Motor)	M	H	88	47,8	52,6	57,4	30,3	32,5	35,5	37,8
1 Plaza Terminal, Fijo (no cab. Motor)	L	H	102	50,6	55,9	60,8	32,1	34,5	37,7	40,1
1 Plaza Terminal, Fijo (no cab. Motor)	L2	H	112	52,9	58,4	63,6	33,5	36,0	39,4	41,9
1 Plaza Terminal, Fijo (no cab. Motor)	XL	H	119	56,9	62,7	68,4	35,9	38,6	42,3	44,9
Suplemento 1 Cabezal Motorizado				6,45	6,45	6,45	6,45	6,45	6,45	6,45
Suplemento 1 Cabezal Manual especial para montar con motorizado				5,35	5,35	5,35	5,35	5,35	5,35	5,35

**Kit batería: Consultar con Fábrica**



- **Opción mecanismo** (eléctrico) o sin mecanismo. Reposapiés oculto. Accionamiento mecanismo en lateral asiento.
- **Costura G de serie.** Puede cambiarla por las costuras A, B y D sin coste; resto: +1,5 puntos x elemento.
- **Patas:**
  1. **Pata Nº 151 metal cromo de serie,** o negro grafito.
  2. Pata Nº 120 (Abril) madera, o metal acabado cromo o negro grafito (ver decremento).
- **Brazos: 22 cm (de serie)** o **18 cm** (el sillón lleva el de 18 cm).
- Brazo chaise longue igual al del resto de eltos.
- **Opción cabezal motorizado,** siendo el fondo de +6 cm (ver suplemento).
- Medidas en cm, con una tolerancia de + - 5 cm.

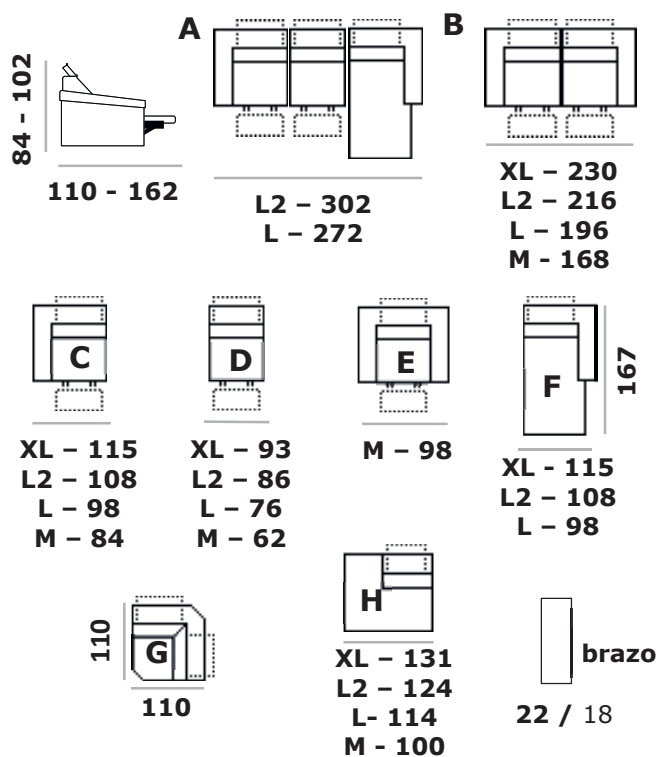

GEN		Talla	cm	Piel PC	Piel TAURO	Piel DÁLMATA	Tela S. 1	Tela S. 2	Tela S. 3	Tela S. 4	Pata Op. 2
Comp. Chaise Longue, 2 Motores	L2	A	302	188,1	203,2	224,3	130,7	137,9	147,5	154,8	-11,8
Comp. Chaise Longue, 2 Motores	L	A	272	180,3	194,8	214,9	125,5	132,4	141,6	148,5	-11,8
Comp. Sofá 3 plazas, 2 Motores	XL	B	230	139,0	146,6	165,6	98,4	103,8	110,8	116,0	-7,8
Comp. Sofá 3 plazas, 2 Motores	L2	B	216	132,4	142,6	157,7	95,5	100,1	106,4	111,0	-7,8
Comp. Sofá 3 plazas, 2 Motores	L	B	196	127,0	136,8	151,2	91,8	96,2	102,2	106,6	-7,8
comp. 2 PL 2 MEC+RINCÓN+1 PL TERMINAL	L		398	212,3	231,6	254,5	144,1	152,8	164,5	173,2	-9,7
Sillón, Motor	M	E	98	79,6	85,4	93,8	57,7	60,4	63,9	66,5	-7,8
Sillón, Fijo	M	E	98	68,3	73,3	80,1	46,9	49,5	52,9	55,5	-7,8
1 Plaza con 1 brazo, Motor	XL	C	115	69,5	73,3	82,8	49,2	51,9	55,4	58,0	-3,9
1 Plaza con 1 brazo, Fijo	XL	C	115	57,5	61,3	68,3	37,2	39,9	43,4	46,0	-3,9
1 Plaza con 1 brazo, Motor	L2	C	108	66,2	71,3	78,9	47,8	50,1	53,2	55,5	-3,9
1 Plaza con 1 brazo, Fijo	L2	C	108	53,5	58,5	63,5	35,4	37,7	40,8	43,1	-3,9
1 Plaza con 1 brazo, Motor	L	C	98	63,5	68,4	75,6	45,9	48,1	51,1	53,3	-3,9
1 Plaza con 1 brazo, Fijo	L	C	98	51,4	56,2	60,9	34,1	36,3	39,3	41,5	-3,9
1 Plaza con 1 brazo, Motor	M	C	84	60,9	65,6	72,4	44,6	46,7	49,4	51,5	-3,9
1 Plaza con 1 brazo, Fijo	M	C	84	48,3	52,1	57,2	32,6	34,6	37,2	39,2	-3,9
1 Plaza sin brazos, Motor	XL	D	93	50,1	53,1	60,4	35,4	37,3	39,8	41,7	-0,9
1 Plaza sin brazos, Fijo	XL	D	93	38,1	41,1	45,9	23,4	25,3	27,8	29,7	-0,9
1 Plaza sin brazos, Motor	L2	D	86	48,0	52,1	58,0	34,2	36,0	38,3	40,0	-0,9
1 Plaza sin brazos, Fijo	L2	D	86	34,1	37,2	41,1	21,1	22,8	24,9	26,4	-0,9
1 Plaza sin brazos, Motor	L	D	76	45,9	49,8	55,4	32,7	34,4	36,6	38,3	-0,9
1 Plaza sin brazos, Fijo	L	D	76	32,6	35,6	39,3	20,2	21,8	23,8	25,3	-0,9
1 Plaza sin brazos, Motor	M	D	62	43,1	46,6	52,0	31,4	32,8	34,8	36,2	-0,9
1 Plaza sin brazos, Fijo	M	D	62	30,4	33,1	36,6	19,4	20,7	22,5	23,8	-0,9
Chaise Longue sin arcón	XL	F	115	75,4	81,6	89,3	48,9	52,3	56,8	60,1	-7,0
Chaise Longue sin arcón	L2	F	108	73,9	79,8	87,5	48,7	51,9	56,1	59,2	-7,0
Chaise Longue sin arcón	L	F	98	71,0	76,7	84,0	47,0	50,0	54,0	57,0	-7,0
Rincón (no cab. Motor)		G	110	50,3	55,5	60,7	31,4	33,8	37,1	39,5	-0,9
1 Plaza Terminal, Fijo (no cab. Motor)	M	H	100	49,9	54,7	59,5	32,4	34,6	37,6	39,9	-4,1
1 Plaza Terminal, Fijo (no cab. Motor)	L	H	114	52,7	58,0	62,9	34,2	36,6	39,8	42,2	-4,1
1 Plaza Terminal, Fijo (no cab. Motor)	L2	H	124	54,9	60,5	65,6	35,6	38,1	41,4	44,0	-4,1
1 Plaza Terminal, Fijo (no cab. Motor)	XL	H	131	59,0	64,8	70,5	38,0	40,7	44,4	47,0	-4,1
Suplemento 1 Cabezal Motorizado				6,45	6,45	6,45	6,45	6,45	6,45	6,45	
Suplemento 1 Cabezal Manual especial para montar con motorizado				5,35	5,35	5,35	5,35	5,35	5,35	5,35	

**Kit Batería: consultar con Fábrica**

Imán



• **Opción mecanismo** (eléctrico) o sin mecanismo. Reposapiés oculto. Accionamiento mecanismo en lateral asiento.

• **Costura I de serie.** Puede cambiarla por las costuras A, B y D sin coste; resto, +1,5 puntos x elemento.

• **Patatas:**

1. **Pata N° 75 metal cromo de serie.**

2. Pata N° 120 (Abril) madera, o metal acabado cromo o negro grafito (+2 puntos x elemento).

• **Brazos: 23 cm** (de serie) o **18 cm** (el sillón lleva el de 18 cm).

• Brazo chaise longue igual al del resto de elementos.

• **Opción cabezal motorizado**, siendo el fondo de +6 cm (ver suplemento).

• **Opción cabezal manual especial para montar con motorizado** (ver suplemento).

• Medidas en cm, con una tolerancia de + - 5 cm.

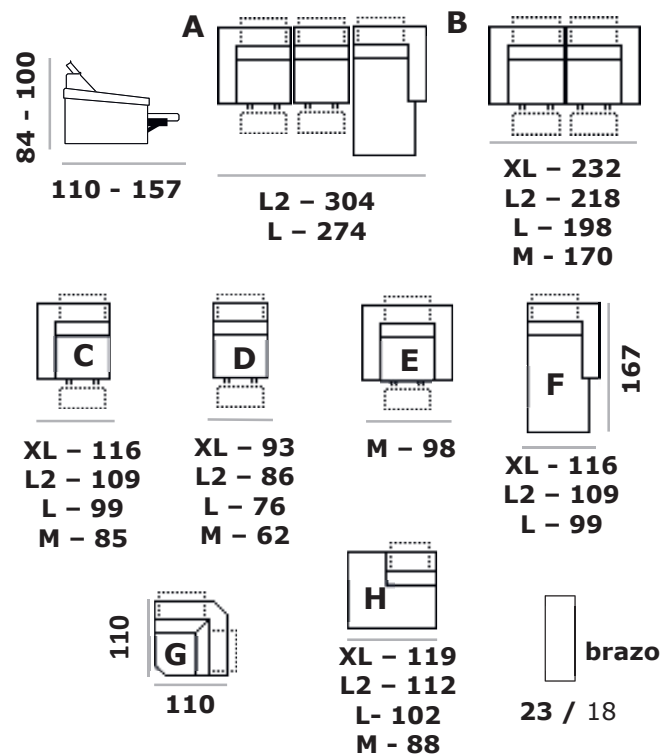

IMAN	Talla	Croquis	cm	Piel PC	Piel TAURO	Piel DÁLMATA	Tela S. 1	Tela S. 2	Tela S. 3	Tela S. 4
Comp. Chaise Longue, 2 Motores	L2	A	304	171,8	187,0	208,1	114,5	121,7	131,3	138,5
Comp. Chaise Longue, 2 Motores	L	A	274	164,1	178,6	198,7	109,3	116,2	125,4	132,3
Comp. Sofá 3 plazas, 2 Motores	XL	B	232	126,8	134,4	153,4	86,2	91,6	98,6	103,8
Comp. Sofá 3 plazas, 2 Motores	L2	B	218	120,2	130,5	145,6	83,4	88,0	94,2	98,9
Comp. Sofá 3 plazas, 2 Motores	L	B	198	114,8	124,6	139,0	79,6	84,0	90,0	94,4
comp. 2 PL 2 MEC+RINCÓN+1PL TERM	L		399	200,4	219,7	242,6	132,2	140,9	152,6	161,3
Sillón, Motor	M	E	98	67,4	73,2	81,6	45,5	48,2	51,7	54,3
Sillón, Fijo	M	E	98	56,1	61,1	67,9	34,7	37,3	40,7	43,3
1 Plaza con 1 brazo, Motor	XL	C	116	63,4	67,2	76,7	43,1	45,8	49,3	51,9
1 Plaza con 1 brazo, Fijo	XL	C	116	51,4	55,2	62,2	31,1	33,8	37,3	39,9
1 Plaza con 1 brazo, Motor	L2	C	109	60,1	65,2	72,8	41,7	44,0	47,1	49,4
1 Plaza con 1 brazo, Fijo	L2	C	109	47,4	52,5	57,4	29,3	31,6	34,8	37,1
1 Plaza con 1 brazo, Motor	L	C	99	57,4	62,3	69,5	39,8	42,0	45,0	47,2
1 Plaza con 1 brazo, Fijo	L	C	99	45,3	50,1	54,8	28,0	30,2	33,2	35,4
1 Plaza con 1 brazo, Motor	M	C	85	54,8	59,5	66,3	38,5	40,6	43,3	45,4
1 Plaza con 1 brazo, Fijo	M	C	85	42,2	46,0	51,1	26,5	28,5	31,1	33,1
1 Plaza sin brazos, Motor	XL	D	93	49,2	52,2	59,5	34,5	36,4	38,9	40,8
1 Plaza sin brazos, Fijo	XL	D	93	37,2	40,2	45,0	22,5	24,4	26,9	28,8
1 Plaza sin brazos, Motor	L2	D	86	47,1	51,2	57,1	33,3	35,1	37,4	39,2
1 Plaza sin brazos, Fijo	L2	D	86	33,2	36,3	40,2	20,2	21,9	24,0	25,6
1 Plaza sin brazos, Motor	L	D	76	45,0	48,9	54,5	31,8	33,5	35,7	37,4
1 Plaza sin brazos, Fijo	L	D	76	31,7	34,7	38,4	19,3	20,9	22,9	24,4
1 Plaza sin brazos, Motor	M	D	62	42,2	45,7	51,1	30,5	31,9	33,9	35,3
1 Plaza sin brazos, Fijo	M	D	62	29,5	32,2	35,7	18,5	19,8	21,6	22,9
Chaise Longue sin arcón	XL	F	116	66,1	72,3	80,0	39,6	43,0	47,5	50,8
Chaise Longue sin arcón	L2	F	109	64,6	70,6	78,2	39,5	42,6	46,8	50,0
Chaise Longue sin arcón	L	F	99	61,7	67,4	74,7	37,7	40,7	44,7	47,7
Rincón (no cab. Motor)		G	110	49,4	54,6	59,8	30,5	32,9	36,2	38,6
1 Plaza Terminal, Fijo (no cab. Motor)	M	H	88	45,8	50,6	55,4	28,3	30,5	33,5	35,8
1 Plaza Terminal, Fijo (no cab. Motor)	L	H	102	48,6	53,9	58,8	30,1	32,5	35,7	38,1
1 Plaza Terminal, Fijo (no cab. Motor)	L2	H	112	50,9	56,4	61,6	31,5	34,0	37,4	39,9
1 Plaza Terminal, Fijo (no cab. Motor)	XL	H	119	54,9	60,7	66,4	33,9	36,6	40,3	42,9
Suplemento 1 Cabezal Motorizado				6,45	6,45	6,45	6,45	6,45	6,45	6,45
Suplemento 1 Cabezal Manual especial para montar con motorizado				5,35	5,35	5,35	5,35	5,35	5,35	5,35

**Kit batería: Consultar con Fábrica**



Noel



• **Opción mecanismo** (eléctrico) o sin mecanismo. Reposapiés oculto. Accionamiento mecanismo en lateral asiento.

• Almohada de **brazo abatible** (carraca).

• **Costura A de serie.** Puede cambiarla por las costuras B y D sin coste; resto, +1,5 puntos x elemento.

• **Patas:**

1. **Pata N° 118 pletina frontal metal cromo de serie,** o negro grafito.

2. Pata N° 120 (Abril) madera, o metal acabado cromo o negro grafito.

• **Brazos: 35 cm (de serie) o 25 cm** (el sillón lleva el de 25 cm).

• Brazo chaise longue igual al del resto de elementos.

• **Opción cabezal motorizado,** siendo el fondo de +6 cm (ver suplemento).

• Medidas en cm, con una tolerancia de + - 5 cm.

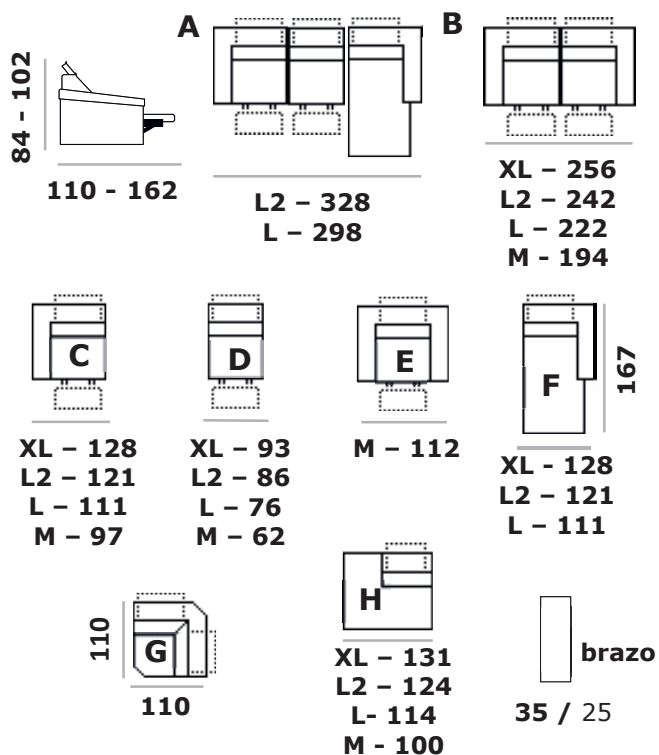

NOEL	Talla	Croquis	cm	Piel PC	Piel TAURO	Piel DÁLMATA	Tela S. 1	Tela S. 2	Tela S. 3	Tela S. 4
Comp. Chaise Longue, 2 Motores	L2	A	328	191,5	206,7	227,7	134,1	141,3	151,0	158,2
Comp. Chaise Longue, 2 Motores	L	A	298	183,1	197,6	217,7	128,3	135,2	144,4	151,3
Comp. Sofá 3 plazas, 2 Motores	XL	B	256	142,8	150,4	169,4	102,2	107,6	114,6	119,8
Comp. Sofá 3 plazas, 2 Motores	L2	B	242	136,8	147,0	162,1	99,9	104,5	110,8	115,4
Comp. Sofá 3 plazas, 2 Motores	L	B	222	130,8	140,6	155,0	95,6	100,0	106,0	110,4
Comp. 2 PL 2 MEC+RINCÓN+1 PL TERMINAL	L		411	216,4	235,7	258,6	148,2	156,9	168,6	177,3
Sillón, Motor	M	E	112	83,4	89,2	97,6	61,5	64,2	67,7	70,3
Sillón, Fijo	M	E	112	72,1	77,1	83,9	50,7	53,3	56,7	59,3
1 Plaza con 1 brazo, Motor	XL	C	128	71,4	75,2	84,7	51,1	53,8	57,3	59,9
1 Plaza con 1 brazo, Fijo	XL	C	128	59,4	63,2	70,2	39,1	41,8	45,3	47,9
1 Plaza con 1 brazo, Motor	L2	C	121	68,4	73,5	81,1	50,0	52,3	55,4	57,7
1 Plaza con 1 brazo, Fijo	L2	C	121	55,7	60,7	65,7	37,6	39,9	43,0	45,4
1 Plaza con 1 brazo, Motor	L	C	111	65,4	70,3	77,5	47,8	50,0	53,0	55,2
1 Plaza con 1 brazo, Fijo	L	C	111	53,3	58,1	62,8	36,0	38,2	41,2	43,4
1 Plaza con 1 brazo, Motor	M	C	97	62,8	67,5	74,3	46,5	48,6	51,3	53,4
1 Plaza con 1 brazo, Fijo	M	C	97	50,2	54,0	59,1	34,5	36,5	39,1	41,1
1 Plaza sin brazos, Motor	XL	D	93	51,2	54,2	61,5	36,5	38,4	40,9	42,8
1 Plaza sin brazos, Fijo	XL	D	93	39,2	42,2	47,0	24,5	26,4	28,9	30,8
1 Plaza sin brazos, Motor	L2	D	86	49,2	53,3	59,1	35,3	37,1	39,4	41,2
1 Plaza sin brazos, Fijo	L2	D	86	35,2	38,4	42,3	22,3	23,9	26,0	27,6
1 Plaza sin brazos, Motor	L	D	76	47,0	50,9	56,5	33,8	35,5	37,7	39,4
1 Plaza sin brazos, Fijo	L	D	76	33,7	36,7	40,4	21,3	22,9	24,9	26,4
1 Plaza sin brazos, Motor	M	D	62	44,2	47,7	53,1	32,5	33,9	35,9	37,3
1 Plaza sin brazos, Fijo	M	D	62	31,5	34,2	37,7	20,5	21,8	23,6	24,9
Chaise Longue sin arcón	XL	F	128	75,1	81,3	89,0	48,6	52,0	56,5	59,8
Chaise Longue sin arcón	L2	F	121	73,9	79,9	87,6	48,8	52,0	56,1	59,3
Chaise Longue sin arcón	L	F	111	70,7	76,4	83,7	46,7	49,7	53,7	56,7
Rincón (no cab. Motor)		G	110	52,4	57,6	62,8	33,5	35,9	39,2	41,6
1 Plaza Terminal, Fijo (no cab. Motor)	M	H	100	48,8	53,6	58,4	31,3	33,5	36,5	38,8
1 Plaza Terminal, Fijo (no cab. Motor)	L	H	114	51,6	56,9	61,8	33,1	35,5	38,7	41,1
1 Plaza Terminal, Fijo (no cab. Motor)	L2	H	124	54,0	59,5	64,7	34,6	37,1	40,5	43,0
1 Plaza Terminal, Fijo (no cab. Motor)	XL	H	131	57,9	63,7	69,4	36,9	39,6	43,3	45,9
Suplemento 1 Cabezal Motorizado				6,45	6,45	6,45	6,45	6,45	6,45	6,45
Suplemento 1 Cabezal Manual especial para montar con motorizado				5,35	5,35	5,35	5,35	5,35	5,35	5,35

**Kit Batería: consultar con Fábrica**

Odile



• **Opción mecanismo** (eléctrico) o sin mecanismo. Reposapiés oculto. Accionamiento mecanismo en lateral asiento.

• **Costura A de serie.** Puede cambiarla por las costuras B y D sin coste; resto: +1,5 puntos x elemento.

• **Patatas:**

1. **Pata Nº 150** de serie, acabados: metal cromo brillo o níquel negro brillo.

2. Pata Nº 120 (Abril) madera, o metal acabado cromo o negro grafito (ver decremento).

• **Brazo: 24 cm** (único).

• Brazo chaise longue igual al del resto de elementos.

• Medidas en cm, con una tolerancia de + - 5 cm.

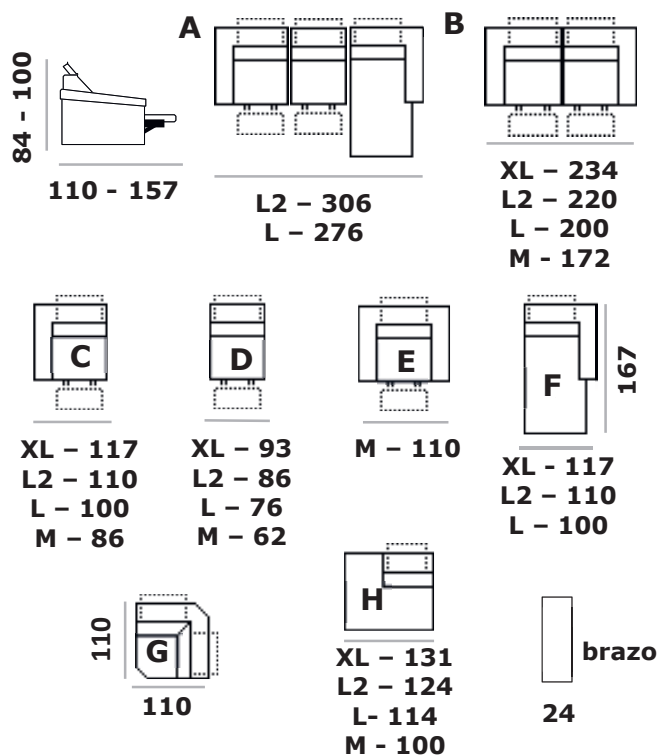

## ODILE

	Talla		cm	Piel PC	Piel TAURO	Piel DÁLMATA	Tela S. 1	Tela S. 2	Tela S. 3	Tela S. 4	Pata Op. 2
Comp. Chaise Longue, 2 Motores	L2	A	306	189,7	204,8	225,9	132,3	139,5	149,1	156,3	-11,8
Comp. Chaise Longue, 2 Motores	L	A	276	181,9	196,4	216,5	127,1	134,0	143,2	150,1	-11,8
Comp. Sofá 3 plazas, 2 Motores	XL	B	234	138,6	146,2	165,2	98,0	103,4	110,4	115,6	-7,8
Comp. Sofá 3 plazas, 2 Motores	L2	B	220	132,0	142,2	157,3	95,1	99,7	106,0	110,6	-7,8
Comp. Sofá 3 plazas, 2 Motores	L	B	200	126,6	136,4	150,8	91,4	95,8	101,8	106,2	-7,8
Comp. 2 PL 2 MEC+RINCÓN+1 PL TERMINAL	L		400	218,1	237,4	260,3	149,9	158,6	170,3	179,0	-9,7
Sillón, Motor	M	E	110	77,2	83,0	91,4	55,3	58,0	61,5	64,1	-7,8
Sillón, Fijo	M	E	110	65,9	70,9	77,7	44,5	47,1	50,5	53,1	-7,8
1 Plaza con 1 brazo, Motor	XL	C	117	69,3	73,1	82,6	49,0	51,7	55,2	57,8	-3,9
1 Plaza con 1 brazo, Fijo	XL	C	117	57,3	61,1	68,1	37,0	39,7	43,2	45,8	-3,9
1 Plaza con 1 brazo, Motor	L2	C	110	66,0	71,1	78,7	47,6	49,9	53,0	55,3	-3,9
1 Plaza con 1 brazo, Fijo	L2	C	110	53,3	58,3	63,3	35,2	37,5	40,6	42,9	-3,9
1 Plaza con 1 brazo, Motor	L	C	100	63,3	68,2	75,4	45,7	47,9	50,9	53,1	-3,9
1 Plaza con 1 brazo, Fijo	L	C	100	51,2	56,0	60,7	33,9	36,1	39,1	41,3	-3,9
1 Plaza con 1 brazo, Motor	M	C	86	60,7	65,4	72,2	44,4	46,5	49,2	51,3	-3,9
1 Plaza con 1 brazo, Fijo	M	C	86	48,1	51,9	57,0	32,4	34,4	37,0	39,0	-3,9
1 Plaza sin brazos, Motor	XL	D	93	52,1	55,1	62,4	37,4	39,3	41,8	43,7	-0,9
1 Plaza sin brazos, Fijo	XL	D	93	40,1	43,1	47,9	25,4	27,3	29,8	31,7	-0,9
1 Plaza sin brazos, Motor	L2	D	86	50,0	54,1	60,0	36,2	38,0	40,3	42,0	-0,9
1 Plaza sin brazos, Fijo	L2	D	86	36,1	39,2	43,1	23,1	24,8	26,9	28,4	-0,9
1 Plaza sin brazos, Motor	L	D	76	47,9	51,8	57,4	34,7	36,4	38,6	40,3	-0,9
1 Plaza sin brazos, Fijo	L	D	76	34,6	37,6	41,3	22,2	23,8	25,8	27,3	-0,9
1 Plaza sin brazos, Motor	M	D	62	45,1	48,6	54,0	33,4	34,8	36,8	38,2	-0,9
1 Plaza sin brazos, Fijo	M	D	62	32,4	35,1	38,6	21,4	22,7	24,5	25,8	-0,9
Chaise Longue sin arcón	XL	F	117	75,1	81,3	89,0	48,6	52,0	56,5	59,8	-7,0
Chaise Longue sin arcón	L2	F	110	73,7	79,6	87,3	48,5	51,7	55,9	59,0	-7,0
Chaise Longue sin arcón	L	F	100	70,7	76,4	83,7	46,7	49,7	53,7	56,7	-7,0
Rincón (no cab. Motor)		G	110	52,3	57,5	62,7	33,4	35,8	39,1	41,5	-0,9
1 Plaza Terminal, Fijo (no cab. Motor)	M	H	100	51,9	56,7	61,5	34,4	36,6	39,6	41,9	-4,1
1 Plaza Terminal, Fijo (no cab. Motor)	L	H	114	54,7	60,0	64,9	36,2	38,6	41,8	44,2	-4,1
1 Plaza Terminal, Fijo (no cab. Motor)	L2	H	124	56,9	62,5	67,6	37,6	40,1	43,4	46,0	-4,1
1 Plaza Terminal, Fijo (no cab. Motor)	XL	H	131	61,0	66,8	72,5	40,0	42,7	46,4	49,0	-4,1

**Kit batería: Consultar con Fábrica**

Vida



• **Opción mecanismo** (eléctrico) o sin mecanismo. Reposapiés oculto. Accionamiento mecanismo en lateral asiento.

• **Costura E de serie.** Puede cambiarla por las costuras A, B y D sin coste; resto: +1,5 puntos x elemento.

• **Opción patas:**

1. **Pata Nº 120 Madera nogal de serie;** opciones metal cromo brillo o níquel negro brillo.

2. Pata Nº 118 Pletina frontal brazo cromo brillo o níquel negro (ver suplemento).

• **Brazos: 22 cm (de serie) o 18 cm** (el sillón lleva el de 18 cm).

• Brazo chaise longue igual al del resto de elementos.

• **Opción cabezal motorizado**, siendo el fondo de +6 cm (ver suplemento).

• Medidas en cm, con una tolerancia de + - 5 cm.

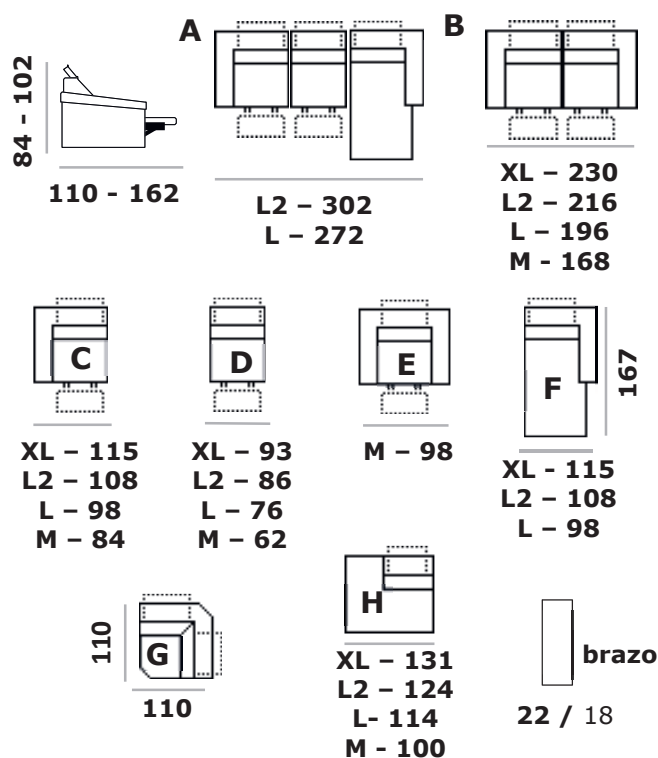

<b>VIDA</b>	Talla	Croquis	cm	Piel PC	Piel TAURO	Piel DÁLMATA	Tela S. 1	Tela S. 2	Tela S. 3	Tela S. 4
Comp. Chaise Longue, 2 Motores	L2	A	302	171,8	187,0	208,1	114,5	121,7	131,3	138,5
Comp. Chaise Longue, 2 Motores	L	A	272	164,1	178,6	198,7	109,3	116,2	125,4	132,3
Comp. Sofá 3 plazas, 2 Motores	XL	B	230	126,8	134,4	153,4	86,2	91,6	98,6	103,8
Comp. Sofá 3 plazas, 2 Motores	L2	B	216	120,2	130,5	145,6	83,4	88,0	94,2	98,9
Comp. Sofá 3 plazas, 2 Motores	L	B	196	114,8	124,6	139,0	79,6	84,0	90,0	94,4
comp. 2 PL 2 MEC+RINCÓN+1 PL TERMINAL	L		398	200,4	219,7	242,6	132,2	140,9	152,6	161,3
Sillón, Motor	M	E	98	67,4	73,2	81,6	45,5	48,2	51,7	54,3
Sillón, Fijo	M	E	98	56,1	61,1	67,9	34,7	37,3	40,7	43,3
1 Plaza con 1 brazo, Motor	XL	C	115	63,4	67,2	76,7	43,1	45,8	49,3	51,9
1 Plaza con 1 brazo, Fijo	XL	C	115	51,4	55,2	62,2	31,1	33,8	37,3	39,9
1 Plaza con 1 brazo, Motor	L2	C	108	60,1	65,2	72,8	41,7	44,0	47,1	49,4
1 Plaza con 1 brazo, Fijo	L2	C	108	47,4	52,5	57,4	29,3	31,6	34,8	37,1
1 Plaza con 1 brazo, Motor	L	C	98	57,4	62,3	69,5	39,8	42,0	45,0	47,2
1 Plaza con 1 brazo, Fijo	L	C	98	45,3	50,1	54,8	28,0	30,2	33,2	35,4
1 Plaza con 1 brazo, Motor	M	C	84	54,8	59,5	66,3	38,5	40,6	43,3	45,4
1 Plaza con 1 brazo, Fijo	M	C	84	42,2	46,0	51,1	26,5	28,5	31,1	33,1
1 Plaza sin brazos, Motor	XL	D	93	49,2	52,2	59,5	34,5	36,4	38,9	40,8
1 Plaza sin brazos, Fijo	XL	D	93	37,2	40,2	45,0	22,5	24,4	26,9	28,8
1 Plaza sin brazos, Motor	L2	D	86	47,1	51,2	57,1	33,3	35,1	37,4	39,2
1 Plaza sin brazos, Fijo	L2	D	86	33,2	36,3	40,2	20,2	21,9	24,0	25,6
1 Plaza sin brazos, Motor	L	D	76	45,0	48,9	54,5	31,8	33,5	35,7	37,4
1 Plaza sin brazos, Fijo	L	D	76	31,7	34,7	38,4	19,3	20,9	22,9	24,4
1 Plaza sin brazos, Motor	M	D	62	42,2	45,7	51,1	30,5	31,9	33,9	35,3
1 Plaza sin brazos, Fijo	M	D	62	29,5	32,2	35,7	18,5	19,8	21,6	22,9
Chaise Longue sin arcón	XL	F	115	66,1	72,3	80,0	39,6	43,0	47,5	50,8
Chaise Longue sin arcón	L2	F	108	64,6	70,6	78,2	39,5	42,6	46,8	50,0
Chaise Longue sin arcón	L	F	98	61,7	67,4	74,7	37,7	40,7	44,7	47,7
Rincón (no cab. Motor)		G	110	49,4	54,6	59,8	30,5	32,9	36,2	38,6
1 Plaza Terminal, Fijo (no cab. Motor)	M	H	100	45,8	50,6	55,4	28,3	30,5	33,5	35,8
1 Plaza Terminal, Fijo (no cab. Motor)	L	H	114	48,6	53,9	58,8	30,1	32,5	35,7	38,1
1 Plaza Terminal, Fijo (no cab. Motor)	L2	H	124	50,9	56,4	61,6	31,5	34,0	37,4	39,9
1 Plaza Terminal, Fijo (no cab. Motor)	XL	H	131	54,9	60,7	66,4	33,9	36,6	40,3	42,9
Suplemento 1 Cabezal Motorizado				6,45	6,45	6,45	6,45	6,45	6,45	6,45
Suplemento 1 Cabezal Manual especial para montar con motorizado				5,35	5,35	5,35	5,35	5,35	5,35	5,35

**Opción pata pletina frontal brazo: +2 puntos x elemento con brazo y chaise longue; resto: +1 punto.**

**Kit Batería: consultar con Fábrica**



• **Opción mecanismo** (eléctrico) o sin mecanismo. Reposapiés oculto. Accionamiento mecanismo en lateral asiento.

• **Costura S de serie.** Puede cambiarla por las costuras A, B y D sin coste; resto, +1,5 puntos x elto.

• **Patas:**

1. **Nº 152 metal de serie**, acabados: grafito o cromo.

2. **Nº 120 madera** c. natural de serie, o **metal** negro grafito o cromo. (Ver decremento pata opción 2).

• **Brazos: 30 cm** (de serie) o **22 cm** (el sillón lleva el de 22 cm).

• Brazo chaise longue igual al del resto de elementos.

• **Opción cabezal motorizado**, siendo el fondo de +6 cm (ver suplemento).

• **Opción cabezal manual especial para montar con motorizado** (ver suplemento).

• Medidas en cm, con una tolerancia de + - 5 cm.

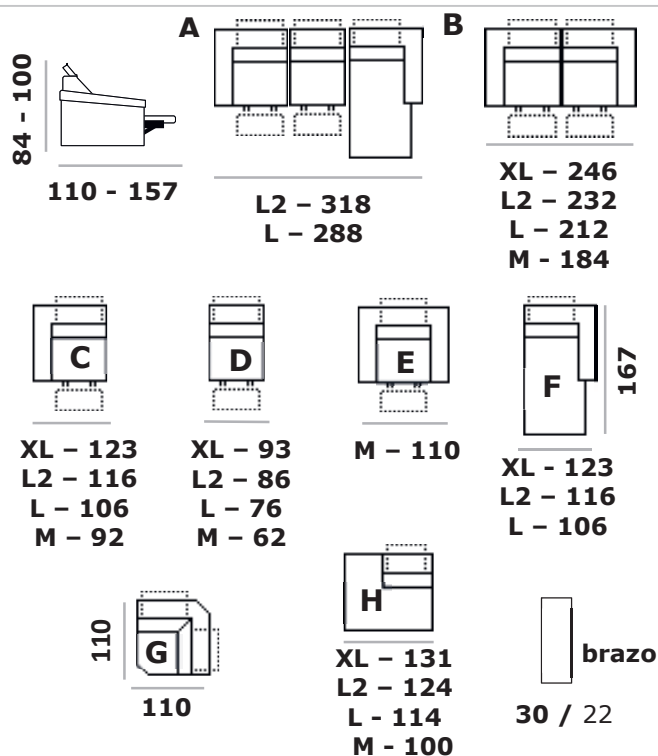

<b>PEPA</b>		Talla	cm	Piel PC	Piel TAURO	Piel DÁLMATA	Tela S. 1	Tela S. 2	Tela S. 3	Tela S. 4	Pata Op. 2
Comp. Chaise Longue, 2 Motores	L2	A	318	194,4	209,6	230,6	137,0	144,2	153,9	161,1	-16,0
Comp. Chaise Longue, 2 Motores	L	A	288	186,7	201,2	221,3	131,9	138,8	148,0	154,9	-16,0
Comp. Sofá 3 plazas, 2 Motores	XL	B	246	142,4	150,0	169,0	101,8	107,2	114,2	119,4	-11,3
Comp. Sofá 3 plazas, 2 Motores	L2	B	232	135,8	146,1	161,2	99,0	103,6	109,9	114,5	-11,3
Comp. Sofá 3 plazas, 2 Motores	L	B	212	130,4	140,2	154,6	95,2	99,6	105,6	110,0	-11,3
Comp. 2 PL 2 MEC+RINCÓN+1 PL TERMINAL	L		406	220,9	240,2	263,1	152,7	161,4	173,1	181,8	-11,6
Sillón, Motor	M	E	106	81,0	86,8	95,2	59,1	61,8	65,3	67,9	-11,3
Sillón, Fijo	M	E	106	69,7	74,7	81,5	48,3	50,9	54,3	56,9	-11,3
1 Plaza con 1 brazo, Motor	XL	C	123	71,2	75,0	84,5	50,9	53,6	57,1	59,7	-5,6
1 Plaza con 1 brazo, Fijo	XL	C	123	59,2	63,0	70,0	38,9	41,6	45,1	47,7	-5,6
1 Plaza con 1 brazo, Motor	L2	C	116	67,9	73,1	80,6	49,5	51,8	54,9	57,2	-5,6
1 Plaza con 1 brazo, Fijo	L2	C	116	55,3	60,3	65,2	37,1	39,4	42,6	44,9	-5,6
1 Plaza con 1 brazo, Motor	L	C	106	65,2	70,1	77,3	47,6	49,8	52,8	55,0	-5,6
1 Plaza con 1 brazo, Fijo	L	C	106	53,1	57,9	62,6	35,8	38,0	41,0	43,2	-5,6
1 Plaza con 1 brazo, Motor	M	C	92	62,6	67,3	74,1	46,3	48,4	51,1	53,2	-5,6
1 Plaza con 1 brazo, Fijo	M	C	92	50,0	53,8	58,9	34,3	36,3	38,9	40,9	-5,6
1 Plaza sin brazos, Motor	XL	D	93	52,1	55,1	62,4	37,4	39,3	41,8	43,7	-0,7
1 Plaza sin brazos, Fijo	XL	D	93	40,1	43,1	47,9	25,4	27,3	29,8	31,7	-0,7
1 Plaza sin brazos, Motor	L2	D	86	50,0	54,1	60,0	36,2	38,0	40,3	42,0	-0,7
1 Plaza sin brazos, Fijo	L2	D	86	36,1	39,2	43,1	23,1	24,8	26,9	28,4	-0,7
1 Plaza sin brazos, Motor	L	D	76	47,9	51,8	57,4	34,7	36,4	38,6	40,3	-0,7
1 Plaza sin brazos, Fijo	L	D	76	34,6	37,6	41,3	22,2	23,8	25,8	27,3	-0,7
1 Plaza sin brazos, Motor	M	D	62	45,1	48,6	54,0	33,4	34,8	36,8	38,2	-0,7
1 Plaza sin brazos, Fijo	M	D	62	32,4	35,1	38,6	21,4	22,7	24,5	25,8	-0,7
Chaise Longue sin arcón	XL	F	123	78,0	84,2	91,9	51,5	54,9	59,4	62,7	-9,7
Chaise Longue sin arcón	L2	F	116	76,5	82,4	90,1	51,3	54,5	58,7	61,8	-9,7
Chaise Longue sin arcón	L	F	106	73,6	79,3	86,6	49,6	52,6	56,6	59,6	-9,7
Rincón (no cab. Motor)		G	110	52,3	57,5	62,7	33,4	35,8	39,1	41,5	-0,7
1 Plaza Terminal, Fijo (no cab. Motor)	M	H	100	52,7	57,5	62,3	35,2	37,4	40,4	42,7	-4,6
1 Plaza Terminal, Fijo (no cab. Motor)	L	H	114	55,5	60,8	65,7	37,0	39,4	42,6	45,0	-4,6
1 Plaza Terminal, Fijo (no cab. Motor)	L2	H	124	57,8	63,4	68,5	38,5	41,0	44,3	46,8	-4,6
1 Plaza Terminal, Fijo (no cab. Motor)	XL	H	131	61,8	67,6	73,3	40,8	43,5	47,2	49,8	-4,6
Suplemento 1 Cabezal Motorizado				6,45	6,45	6,45	6,45	6,45	6,45	6,45	
Suplemento 1 Cabezal Manual especial para montar con motorizado				5,35	5,35	5,35	5,35	5,35	5,35	5,35	

**Kit batería: Consultar con Fábrica**



**Familia CHESTER**

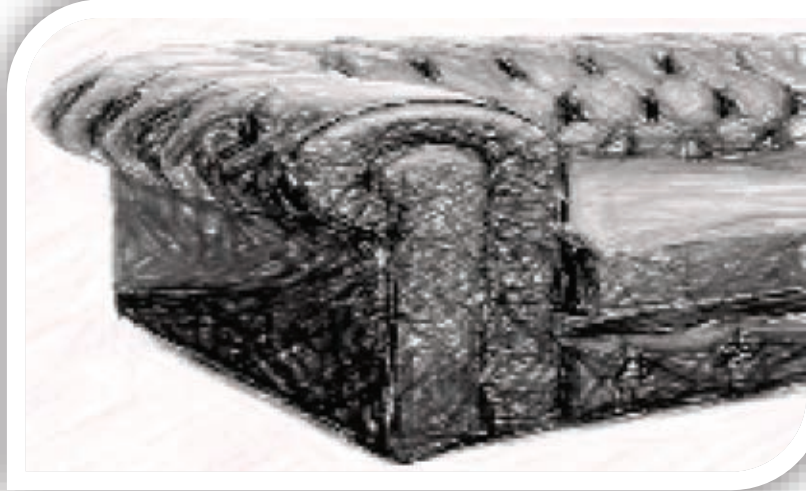

**CHESTER**

Chess



<b>Chess</b>	<b>Croquis</b>	<b>cm</b>	<b>Piel OLD</b>	<b>Tela Cliente</b>	<b>Metraje Ancho 1.40 m</b>
Sofá 3 plazas 3 almohadas	A	216	214,1	140,0	13,0
Sofá 2 plazas	B	163	183,4	121,5	11,0
Sillón	C	108	148,1	100,8	9,0
1 pl s/br	D	53	57,7	41,2	3,5
1 pl c/br	G	83	133,7	86,1	6,5
2 pl c/br	F	133	169,3	106,4	8,5
3 pl c/br 3 almohadas	E	186	201,5	125,5	10,5
Rincón	H	113	139,5	98,5	6,5

- Sin Mecanismo.
- Pata de madera lacada color nogal de serie, otras opciones consultar.
- Piel Old color de serie según foto, otras calidades y colores consultar.
- Almohadas de asientos desenfundables.
- Medidas en cm, con una tolerancia de + - 5 cm.
- Pedir la posición del brazo siempre visto de frente.

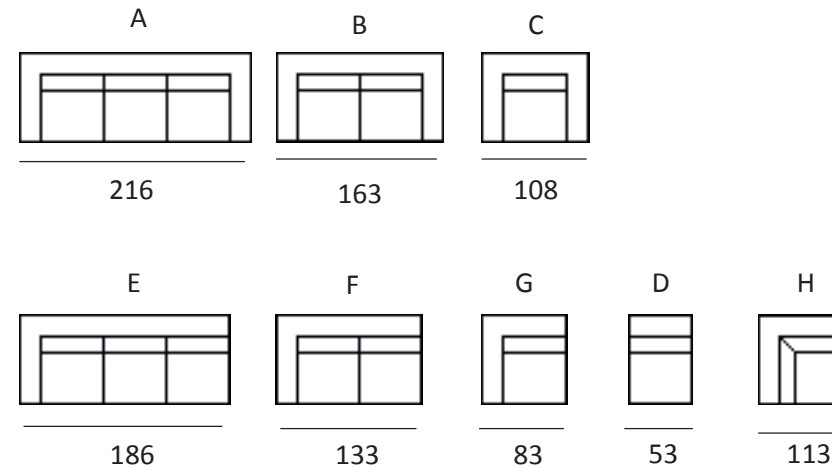
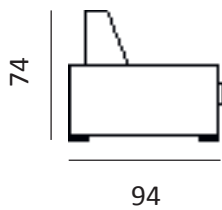

**Familia DESLIZ**  
**Deslizante Asiento**

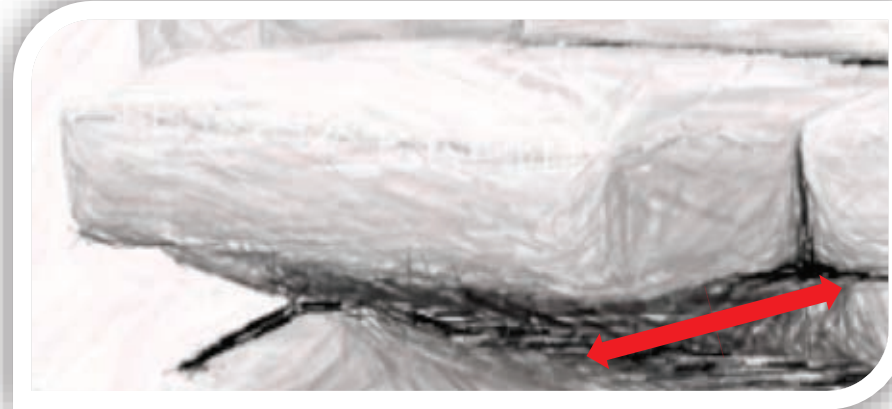

**DESLIZ**

**Cora**



· **Mecanismos:** Asientos deslizantes (hasta 34 cm) y cabezales y alm. brazo abatibles multiposición.

· Accionamiento deslizante: manual por impulso.

· **Costura D** de serie. Puede cambiarla por las costuras A y B sin coste; resto, +1,5 puntos x elemento.

· **Patas:**

1. **Nº 85 metal cromo** de serie (según foto), o níquel negro brillo.

2. Nº 93 metal cromo (pletina corta estrecha).

3. Nº 29 madera c.wengué.

· **Brazos:** 30 cm (de serie) o 22 cm (el sillón lleva el de 22 cm).

· Brazo chaise igual al del resto de elementos.

· Pedir la posición de los brazos visto de frente.

· **Desenfundable** almohadas de asientos, brazos y cabezales, tanto en piel como en tela.

· Los sofás con ancho superior a dos metros llevarán los brazos desmontables.

· Medidas en cm, con una tolerancia de + - 5 cm.

<b>Cora</b>	Talla		cm	Piel PC	Piel TAURO	Piel DÁLMATA	Tela S. 1	Tela S. 2	Tela S. 3	Tela S. 4
comp. Chaise Longue	L	G	291	137,0	144,7	165,0	85,5	92,4	101,4	108,2
comp. 3 + 2	L + M			186,7	197,3	225,1	114,8	124,3	136,9	146,3
Sofá 3 pl. 2 almohadas	XL	A	238	103,1	108,9	124,3	62,5	67,8	74,9	80,4
2 pl. c/br.	XL	D	208	90,0	95,1	108,5	55,7	60,1	66,3	70,8
1 pl. c/br.	XL	E	119	53,1	56,2	64,1	32,7	35,4	39,0	41,8
1 pl. s/br.	XL	F	89	37,2	39,2	44,8	24,2	25,9	28,2	29,8
Chaise longue	XL	C	119	60,0	63,2	72,1	37,8	40,7	44,6	47,6
Sofá 3 pl. 2 almohadas	L	A	214	97,7	103,3	117,8	59,5	64,6	71,3	76,3
2 pl. c/br.	L	D	184	82,0	86,6	98,9	50,9	55,0	60,4	64,5
1 pl. c/br.	L	E	107	50,4	53,3	60,8	31,1	33,7	37,2	39,7
1 pl. s/br.	L	F	77	35,3	37,3	42,5	23,0	24,6	26,8	28,4
Chaise longue	L	C	107	55,0	58,1	66,1	34,6	37,4	41,0	43,7
Sofá 2 pl.	M	A	184	89,0	94,0	107,3	55,3	59,7	65,6	70,0
Sillón	M	B	106	62,0	65,6	74,8	37,5	40,8	45,1	48,4
2 pl. c/br.	M	D	154	73,8	78,0	88,8	47,1	50,6	55,3	58,7
1 pl. c/br.	M	E	92	45,9	48,4	55,3	29,0	31,2	34,1	36,4
1 pl. s/br.	M	F	62	30,8	32,5	37,1	20,9	22,2	24,0	25,1

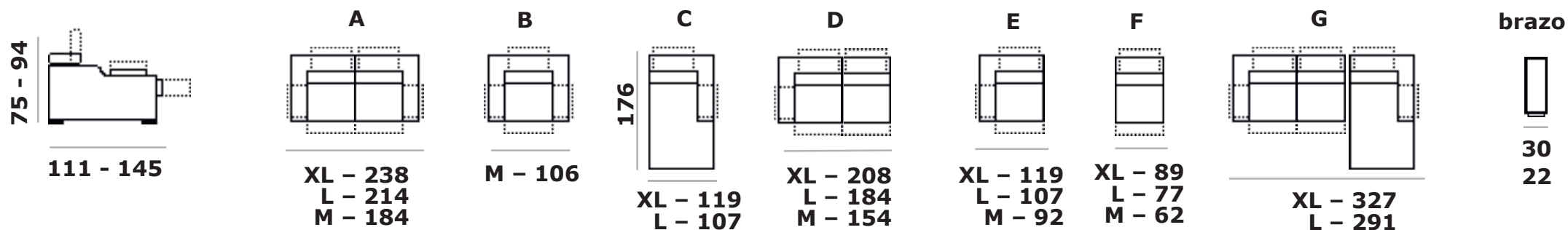

Elena



- **Mecanismos:** Asientos deslizantes (hasta 34 cm) y cabezales abatibles multiposición.

- **Accionamiento** deslizante: manual por impulso.

- **Costura D** de serie. Puede cambiarla por las costuras A y B sin coste; resto, +1,5 puntos x elemento

- **Patas:** N° 102 acabado metal cromo o negro grafito.

- **Brazos:** 25 cm (de serie) o 19 cm (el sillón lleva el de 19 cm)

- Brazo chaise igual al del resto de elementos.

- Pedir la posición de los brazos visto de frente.

- Desenfundable almohadas de asientos y cabezales.

- Los sofás con ancho superior a 2 metros llevarán los brazos desmontables.

- Medidas en cm, con una tolerancia de + - 5 cm.

<b>Elena</b>	Talla		cm	Piel PC	Piel TAURO	Piel DÁLMATA	Tela S. 1	Tela S. 2	Tela S. 3	Tela S. 4
comp. 2 pl. c/br. + Chaise longue	L + L	G	281	136,8	144,7	164,3	85,9	93,0	102,2	109,1
comp. Sofá 3pl. + Sofá 2 pl.	L + M			182,4	192,9	219,0	113,0	122,5	135,3	144,7
Sofá 3 pl. 2 almohadas	XL	A	228	100,9	106,8	121,2	61,6	67,0	74,1	79,6
2 pl. c/br.	XL	D	203	90,1	95,2	108,2	56,4	60,8	67,0	71,5
1 pl. c/br.	XL	E	114	52,1	55,1	62,7	32,3	35,0	38,7	41,4
1 pl. s/br.	XL	F	89	38,4	40,5	46,0	25,4	27,0	29,3	31,1
Chaise longue	XL	C	114	59,8	63,1	71,9	37,6	40,6	44,7	47,9
Sofá 3 pl. 2 almohadas	L	A	204	95,6	101,1	114,8	58,6	63,7	70,5	75,5
2 pl. c/br.	L	D	179	82,1	86,7	98,5	51,6	55,7	61,1	65,2
1 pl. c/br.	L	E	102	49,4	52,2	59,4	30,7	33,3	36,8	39,3
1 pl. s/br.	L	F	77	36,4	38,4	43,6	24,2	25,7	27,9	29,5
Chaise longue	L	C	102	54,7	58,0	65,8	34,3	37,3	41,1	43,9
Sofá 2 pl.	M	A	174	86,8	91,8	104,2	54,4	58,8	64,8	69,2
Sillón	M	B	100	59,2	62,8	71,2	36,0	39,3	43,6	46,8
2 pl. c/br.	M	D	149	73,8	78,0	88,5	47,8	51,3	56,0	59,4
1 pl. c/br.	M	E	87	44,8	47,4	53,8	28,6	30,8	33,7	36,0
1 pl. s/br.	M	F	62	31,9	33,6	38,2	22,0	23,3	25,1	26,3

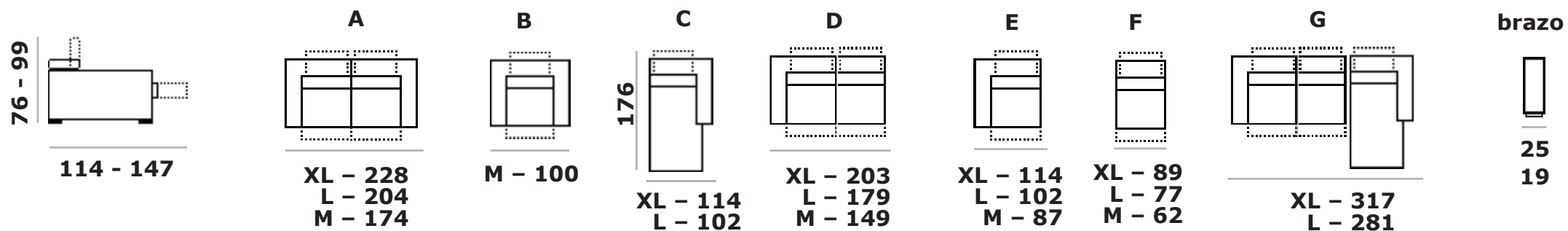





THE PHOTON ATLAS OF  
21st CENTURY WORLD ARCHITECTURE

· **Mecanismos:** Asientos deslizantes (hasta 34 cm) y cabezales abatibles multiposición.

· Accionamiento deslizante: manual por impulso.

· **Costura** E de serie. Puede cambiarla por las costuras A, B y D sin coste; resto, +1,5 puntos x elemento.

· **Patas:**

1. Nº 85 Pletina frontal de metal cromo o negro grafito.

2. Nº 29 Madera wengué.

· **Brazos:** Brazos sofá: 30 cm de serie, con opción de 20 Brazo sillón: 20 cm.

· Brazo chaise igual al del resto de elementos.

· Pedir la posición de los brazos visto de frente.

· **Desenfundable** almohadas de asientos y cabezales, tanto en piel como en tela.

· Los sofás con ancho superior a dos metros llevarán los brazos desmontables.

· Medidas en cm, con una tolerancia de + - 5 cm.

<b>RITA</b>	<b>Talla</b>		<b>cm</b>	<b>Piel PC</b>	<b>Piel TAURO</b>	<b>Piel DÁLMATA</b>	<b>Tela S. 1</b>	<b>Tela S. 2</b>	<b>Tela S. 3</b>	<b>Tela S. 4</b>
comp. 2 pl. c/br. + Chaise longue	XL	G	322	143,4	151,5	172,7	89,0	96,1	105,9	113,2
comp. 2 pl. c/br. + Chaise longue	L	G	286	131,0	138,5	157,7	81,3	88,0	96,8	103,4
Sofá 3 pl.	XL	A	234	96,7	102,3	116,6	58,0	63,1	69,9	75,1
2 pl. c/br.	XL	D	204	85,2	90,1	102,7	52,5	56,7	62,6	66,9
1 pl. c/br.	XL	E	118	52,0	55,0	62,7	31,7	34,4	38,1	40,8
1 pl. s/br.	XL	F	88	37,1	39,2	44,7	24,2	25,8	28,2	29,9
Chaise longue	XL	C	118	58,2	61,4	70,0	36,5	39,4	43,3	46,3
Sofá 3 pl.	L	A	210	91,6	96,9	110,4	55,1	60,0	66,4	71,2
2 pl. c/br.	L	D	180	77,6	82,0	93,5	47,9	51,8	57,0	60,9
1 pl. c/br.	L	E	106	47,3	50,0	57,0	28,9	31,4	34,7	37,1
1 pl. s/br.	L	F	76	33,8	35,7	40,7	22,1	23,6	25,7	27,2
Chaise longue	L	C	106	53,4	56,5	64,2	33,4	36,2	39,8	42,5
Sofá 2 pl.	M	A	180	83,3	88,0	100,4	51,1	55,3	61,0	65,2
2 pl. c/br.	M	D	150	69,7	73,7	83,9	44,3	47,6	52,1	55,4
1 pl. c/br.	M	E	91	43,0	45,4	51,8	26,9	29,0	31,8	34,0
1 pl. s/br.	M	F	61	29,5	31,1	35,5	20,0	21,3	23,0	24,1
Sillón	M	B	101	57,9	61,3	69,8	34,5	37,6	41,7	44,8

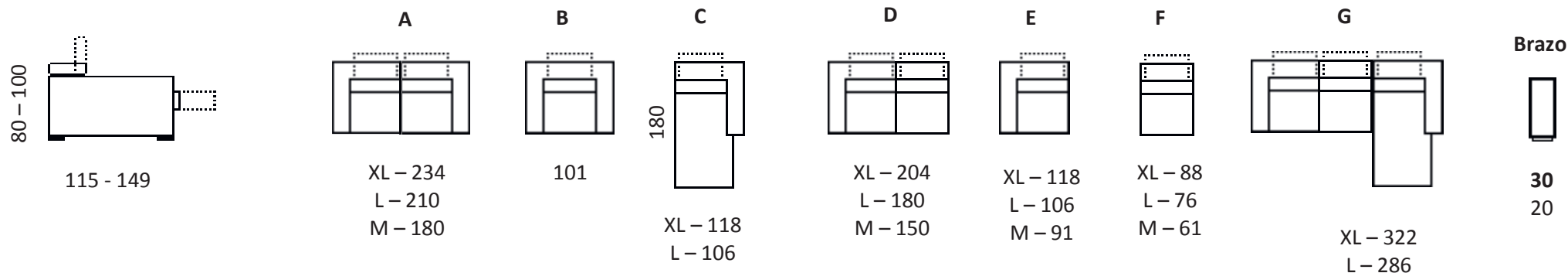

**Familia RESORT**  
**Relax Motor con Cabezal Manual**

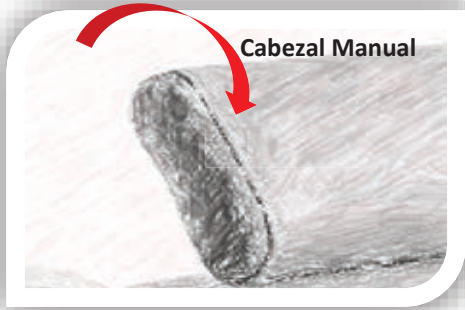

**RESORT**



- Opción con mecanismo (eléctrico) o sin mecanismo.
- Mecanismo aprovechamiento de pared.
- Cabezal multiposiciones con retorno automático.
- Accionamiento mecanismo en lateral asiento.
- Este modelo lleva de serie costura E. Puede cambiarla por las costuras A, B y D sin coste; resto: +1,5 puntos x elemento.
- Patas: Nº 29 metal (madera con lámina de acero inoxidable), o madera c.wengué
- Indique ancho brazo: 26 cm o 19 cm. Si no se indica, se entenderá brazo ancho y sillón brazo estrecho.
- No desenfundable
- Medidas en cm, con una tolerancia de + - 5 cm
- El brazo del chaise longue es igual al del resto de elementos.
- Pedir la posición del brazo siempre visto de frente.

<b>NIKITA</b>				Talla		cm	Piel PC	Piel TAURO	Piel DÁLMATA	Tela S. 1	Tela S. 2	Tela S. 3	Tela S. 4
comp. CHAISE LONGUE, 2 MOTORES				L2	A	301	168,6	184,7	202,3	109,3	117,3	125,3	133,4
comp. CHAISE LONGUE, 2 MOTORES				L	A	277	159,8	175,0	191,7	103,3	110,9	118,4	126,0
comp. SOFA 3 PL, 2 MOTORES				XL	B	236	130,2	142,6	156,2	84,4	90,6	96,8	103,0
comp. SOFA 3 PL, 2 MOTORES				L2	B	218	124,2	136,0	149,0	80,4	86,3	92,2	98,1
comp. SOFA 3 PL, 2 MOTORES				L	B	202	118,2	129,4	141,8	76,4	82,0	87,6	93,2
comp. 2 PL 2 MEC+RINCÓN+1 PL TERMINAL				L			243,5	266,6	292,3	157,4	169,1	180,7	192,0
1 plaza con 1 brazo, Con mec.				XL	C	118	65,1	71,3	78,1	42,2	45,3	48,4	51,5
1 plaza con 1 brazo, Sin mec.				XL	C	118	53,1	58,1	63,6	34,1	36,6	39,1	41,6
1 plaza sin brazo, Con mec.				XL	D	92	50,3	55,1	60,4	32,8	35,3	37,7	40,1
1 plaza sin brazo, Sin mec.				XL	D	92	42,6	46,7	51,1	27,6	29,6	31,7	33,7
1 plaza con 1 brazo, Con mec.				L2	C	109	62,1	68,0	74,5	40,2	43,2	46,1	49,1
1 plaza con 1 brazo, Sin mec.				L2	C	109	49,8	54,4	59,6	31,8	34,2	36,5	38,8
1 plaza sin brazo, Con mec.				L2	D	83	48,4	53,1	58,1	31,6	33,9	36,2	38,5
1 plaza sin brazo, Sin mec.				L2	D	83	41,0	44,9	49,2	26,5	28,5	30,5	32,4
Chaise longue				L2	F	109	58,1	63,6	69,7	37,5	40,3	43,0	45,8
1 plaza terminal fijo				L2	H	120	63,4	69,4	76,2	41,1	44,1	47,2	50,1
1 plaza con 1 brazo, Con mec.				L	C	101	59,1	64,7	70,9	38,2	41,0	43,8	46,6
1 plaza con 1 brazo, Sin mec.				L	C	101	46,4	50,7	55,5	29,5	31,7	33,9	36,0
1 plaza sin brazo, Con mec.				L	D	75	46,5	51,0	55,8	30,3	32,5	34,7	36,9
1 plaza sin brazo, Sin mec.				L	D	75	39,4	43,1	47,3	25,4	27,3	29,2	31,0
Chaise longue				L	F	101	54,2	59,3	65,0	34,8	37,4	39,9	42,5
1 plaza terminal fijo				L	H	112	59,1	64,7	71,0	38,1	41,0	43,8	46,5
Rincón				L	G	116	78,8	86,2	94,6	50,8	54,6	58,4	62,0
1 plaza con 1 brazo, Con mec.				M	C	87	54,7	59,9	65,6	35,2	37,7	40,3	42,9
1 plaza con 1 brazo, Sin mec.				M	C	87	36,7	40,1	43,8	22,9	24,6	26,3	28,0
1 plaza sin brazo, Con mec.				M	D	61	42,7	46,8	51,2	27,7	29,7	31,8	33,8
1 plaza sin brazo, Sin mec.				M	D	61	30,3	33,1	36,2	19,2	20,7	22,1	23,5
sillón Con mec.				M	E	99	64,4	70,2	76,7	39,7	42,6	45,6	48,5
sillón Sin mec.				M	E	99	49,1	53,4	58,2	29,3	31,5	33,6	35,8

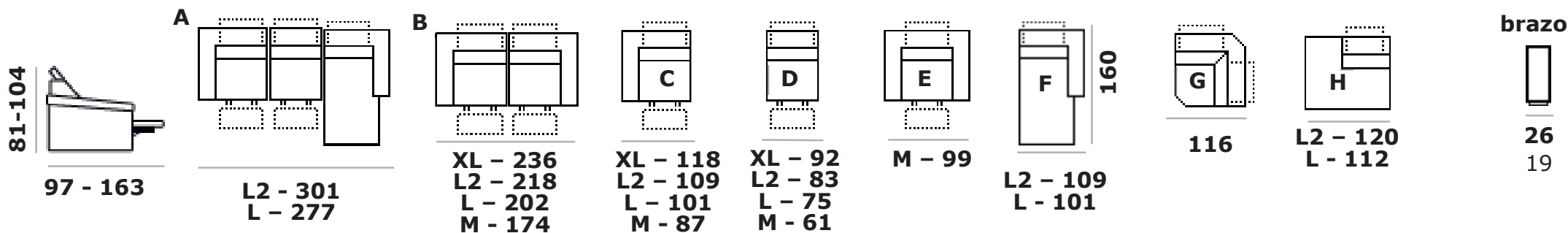



- Opción con mecanismo (eléctrico) o sin mecanismo.
- Mecanismo aprovechamiento de pared.
- Cabezal multiposiciones con retorno automático.
- Accionamiento mecanismo en lateral asiento.
- Este modelo lleva de serie costura D. Puede cambiarla por las costuras A y B sin coste; resto: +1,5 puntos x elemento.
- Patas: Nº 29 metal (madera con lámina de acero inoxidable), o madera c.wengué
- Indique ancho brazo: 28 cm o 21 cm. Si no se indica, se entenderá brazo ancho y sillón brazo estrecho.
- No desenfundable
- Medidas en cm, con una tolerancia de + - 5 cm
- El brazo del chaise longue es igual al del resto de elementos.
- Pedir la posición del brazo siempre visto de frente.

<b>RAHISA</b>		Talla	cm	Piel PC	Piel TAURO	Piel DÁLMATA	Tela S. 1	Tela S. 2	Tela S. 3	Tela S. 4
comp. CHAISE LONGUE, 2 MOTORES	L2	A	299	164,0	180,1	198,4	110,0	118,1	126,1	134,2
comp. CHAISE LONGUE, 2 MOTORES	L	A	275	155,2	170,4	187,7	104,0	111,6	119,2	126,8
comp. SOFA 3 PL, 2 MOTORES	XL	B	236	127,6	140,0	154,4	85,2	91,4	97,6	103,8
comp. SOFA 3 PL, 2 MOTORES	L2	B	218	121,6	133,4	147,1	81,1	87,0	93,0	98,9
comp. SOFA 3 PL, 2 MOTORES	L	B	202	115,6	126,8	139,8	77,0	82,6	88,4	94,0
comp. 2 PL 2 MEC+RINCÓN+1 PL TERMINAL	L			233,2	256,3	282,3	157,7	169,4	181,1	192,4
1 plaza con 1 brazo, Con mec.	XL	C	118	63,8	70,0	77,2	42,6	45,7	48,8	51,9
1 plaza con 1 brazo, Sin mec.	XL	C	118	51,8	56,8	62,7	34,5	37,0	39,5	42,0
1 plaza sin brazo, Con mec.	XL	D	90	48,3	53,1	58,4	32,8	35,3	37,7	40,1
1 plaza sin brazo, Sin mec.	XL	D	90	40,6	44,7	49,1	27,6	29,6	31,7	33,7
1 plaza con 1 brazo, Con mec.	L2	C	109	60,8	66,7	73,6	40,6	43,5	46,5	49,5
1 plaza con 1 brazo, Sin mec.	L2	C	109	48,5	53,1	58,7	32,2	34,6	36,9	39,2
1 plaza sin brazo, Con mec.	L2	D	81	46,4	51,1	56,1	31,6	33,9	36,2	38,5
1 plaza sin brazo, Sin mec.	L2	D	81	39,0	42,9	47,2	26,5	28,5	30,5	32,4
Chaise longue	L2	F	109	56,8	62,3	68,7	37,9	40,7	43,4	46,2
1 plaza terminal fijo	L2	H	120	60,3	66,3	73,0	41,0	44,1	47,2	50,1
1 plaza con 1 brazo, Con mec.	L	C	101	57,8	63,4	69,9	38,5	41,3	44,2	47,0
1 plaza con 1 brazo, Sin mec.	L	C	101	45,1	49,4	54,6	29,9	32,1	34,2	36,4
1 plaza sin brazo, Con mec.	L	D	73	44,5	49,0	53,8	30,3	32,5	34,7	36,9
1 plaza sin brazo, Sin mec.	L	D	73	37,4	41,1	45,3	25,4	27,3	29,2	31,0
Chaise longue	L	F	101	52,9	58,0	64,0	35,2	37,8	40,3	42,9
1 plaza terminal fijo	L	H	112	56,1	61,7	68,0	38,1	41,0	43,8	46,5
Rincón	L	G	116	74,8	82,2	90,6	50,8	54,6	58,4	62,0
1 plaza con 1 brazo, Con mec.	M	C	87	53,4	58,5	64,6	35,6	38,1	40,7	43,3
1 plaza con 1 brazo, Sin mec.	M	C	87	35,4	38,7	42,0	23,3	25,0	26,7	28,4
1 plaza sin brazo, Con mec.	M	D	59	40,7	44,8	49,2	27,7	29,7	31,8	33,8
1 plaza sin brazo, Sin mec.	M	D	59	28,3	31,1	34,2	19,2	20,7	22,1	23,5
sillón Con mec.	M	E	101	61,7	67,6	74,7	40,5	43,4	46,3	49,3
sillón Sin mec.	M	E	101	46,4	50,7	56,1	30,1	32,2	34,4	36,6

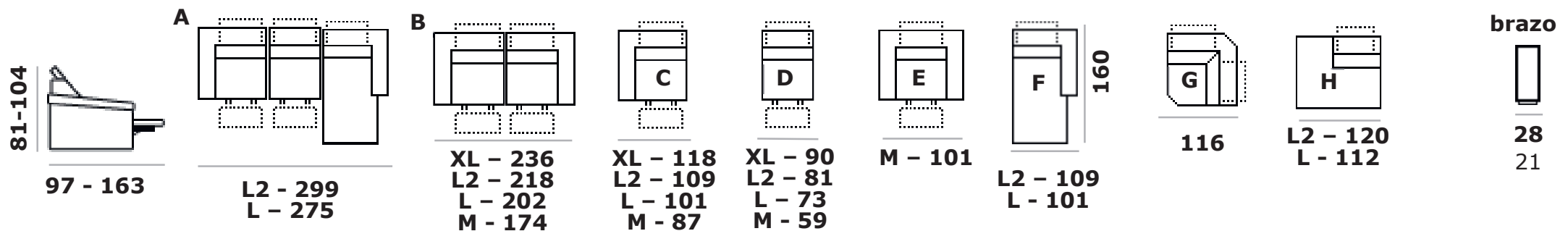





- Opción con mecanismo (eléctrico) o sin mecanismo.
- Mecanismo aprovechamiento de pared.
- Cabezal multiposiciones con retorno automático.
- Accionamiento mecanismo en lateral asiento.
- Este modelo lleva de serie costura K. Puede cambiarla por las costuras A, B y D sin coste; resto: +1,5 puntos x elemento.
- Patas: Nº 29 metal (madera con lámina de acero inoxidable), o madera c.wengué
- Indique ancho brazo: 25 cm o 18 cm. Si no se indica, se entenderá brazo ancho y sillón brazo estrecho.
- No desenfundable.
- Medidas en cm, con una tolerancia de + - 5 cm.
- El brazo del chaise longue es igual al del resto de elementos.
- Pedir la posición del brazo siempre visto de frente.

<b>RESORT</b>	Talla		cm	Piel PC	Piel TAURO	Piel DÁLMATA	Tela S. 1	Tela S. 2	Tela S. 3	Tela S. 4
comp. CHAISE LONGUE, 2 MOTORES	L2	A	293	160,7	176,7	194,4	109,3	117,3	125,3	133,4
comp. CHAISE LONGUE, 2 MOTORES	L	A	269	151,8	167,0	183,7	103,3	110,9	118,4	126,0
comp. SOFA 3 PL, 2 MOTORES	XL	B	230	124,2	136,6	150,2	84,4	90,6	96,8	103,0
comp. SOFA 3 PL, 2 MOTORES	L2	B	212	118,2	130,0	143,0	80,4	86,3	92,2	98,1
comp. SOFA 3 PL, 2 MOTORES	L	B	196	112,2	123,4	135,8	76,4	82,0	87,6	93,2
comp. 2 PL 2 MEC+RINCÓN+1 PL TERMINAL	L			231,5	254,6	280,3	157,4	169,1	180,7	192,0
1 plaza con 1 brazo, Con mec.	XL	C	115	62,1	68,3	75,1	42,2	45,3	48,4	51,5
1 plaza con 1 brazo, Sin mec.	XL	C	115	50,1	55,1	60,6	34,1	36,6	39,1	41,6
1 plaza sin brazo, Con mec.	XL	D	90	48,3	53,1	58,4	32,8	35,3	37,7	40,1
1 plaza sin brazo, Sin mec.	XL	D	90	40,6	44,7	49,1	27,6	29,6	31,7	33,7
1 plaza con 1 brazo, Con mec.	L2	C	106	59,1	65,0	71,5	40,2	43,2	46,1	49,1
1 plaza con 1 brazo, Sin mec.	L2	C	106	46,8	51,4	56,6	31,8	34,2	36,5	38,8
1 plaza sin brazo, Con mec.	L2	D	81	46,4	51,1	56,1	31,6	33,9	36,2	38,5
1 plaza sin brazo, Sin mec.	L2	D	81	39,0	42,9	47,2	26,5	28,5	30,5	32,4
Chaise longue	L2	F	106	55,2	60,7	66,8	37,5	40,3	43,0	45,8
1 plaza terminal fijo	L2	H	120	60,4	66,4	73,2	41,1	44,1	47,2	50,1
1 plaza con 1 brazo, Con mec.	L	C	98	56,1	61,7	67,9	38,2	41,0	43,8	46,6
1 plaza con 1 brazo, Sin mec.	L	C	98	43,4	47,7	52,5	29,5	31,7	33,9	36,0
1 plaza sin brazo, Con mec.	L	D	73	44,5	49,0	53,8	30,3	32,5	34,7	36,9
1 plaza sin brazo, Sin mec.	L	D	73	37,4	41,1	45,3	25,4	27,3	29,2	31,0
Chaise longue	L	F	98	51,2	56,3	62,0	34,8	37,4	39,9	42,5
1 plaza terminal fijo	L	H	112	56,1	61,7	68,0	38,1	41,0	43,8	46,5
Rincón	L	G	116	74,8	82,2	90,6	50,8	54,6	58,4	62,0
1 plaza con 1 brazo, Con mec.	M	C	84	51,7	56,9	62,6	35,2	37,7	40,3	42,9
1 plaza con 1 brazo, Sin mec.	M	C	84	33,7	37,1	40,8	22,9	24,6	26,3	28,0
1 plaza sin brazo, Con mec.	M	D	59	40,7	44,8	49,2	27,7	29,7	31,8	33,8
1 plaza sin brazo, Sin mec.	M	D	59	28,3	31,1	34,2	19,2	20,7	22,1	23,5
sillón Con mec.	M	E	95	58,4	64,2	70,7	39,7	42,6	45,6	48,5
sillón Sin mec.	M	E	95	43,1	47,4	52,2	29,3	31,5	33,6	35,8

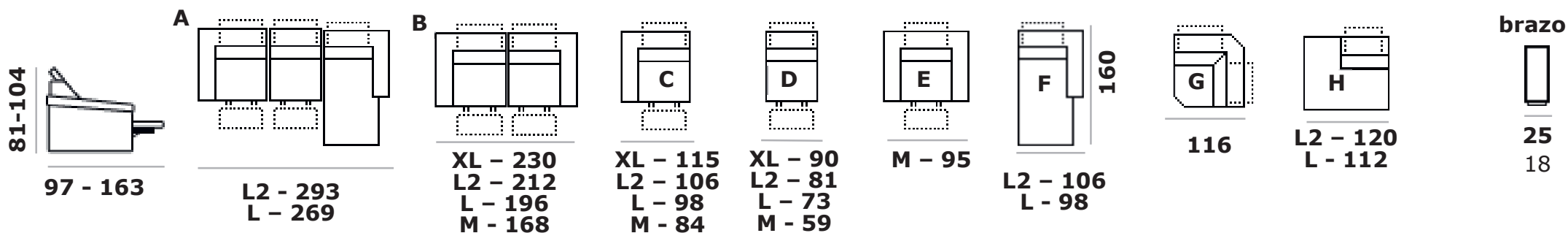

**Familia MARGOT**  
**Relax Motor con Respaldo Fijo**

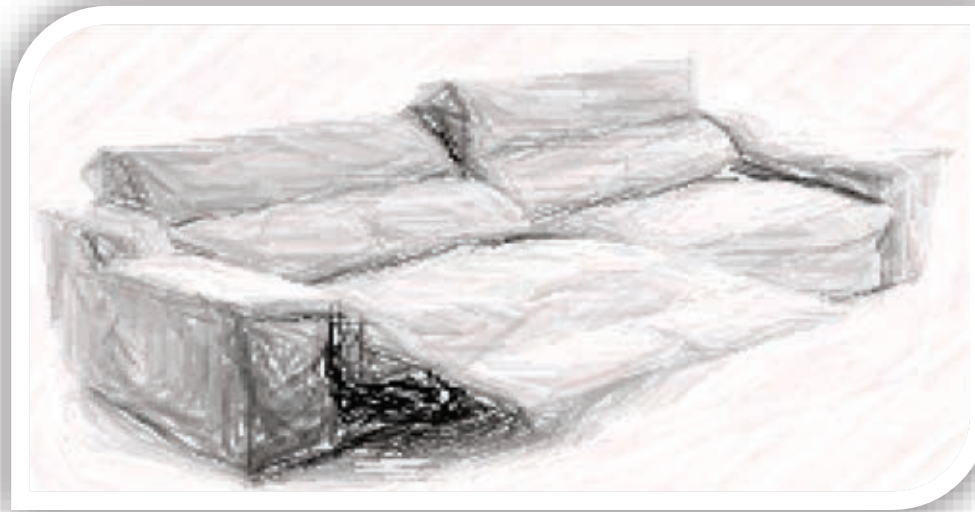

**MARGOT**

Margot



- Opción con mecanismo (eléctrico) o sin mecanismo.
- Accionamiento mecanismo en lateral asiento.
- Este modelo lleva de serie costura K. Puede cambiarla por las costuras A, B y D sin coste; resto: +1,5 puntos x elemento.
- Patas: Nº 29 metal (madera con lámina de acero inoxidable), o madera c.wengué.
- Indique ancho brazo: 26 cm de serie, o 19 cm. El sillón lleva el de 19 cm.
- Mecanismo aprovechamiento de pared (14 cm desde pared).
- No desenfundable
- Las medidas están en cm, con una tolerancia de + - 5 cm
- El brazo del chaise longue es igual al del resto de elementos.
- Pedir la posición del brazo visto de frente.

<b>Margot</b>	<b>Talla</b>	<b>cm</b>	<b>Piel PC</b>	<b>Piel TAURO</b>	<b>Piel DÁLMATA</b>	<b>Tela S. 1</b>	<b>Tela S. 2</b>	<b>Tela S. 3</b>	<b>Tela S. 4</b>	
comp. CHAISE LONGUE, 1 MOTOR	L	277	134,4	148,7	162,6	93,5	99,6	107,6	113,7	
comp. CHAISE LONGUE, 2 MOTORES	L	A	277	145,2	160,3	175,7	103,9	110,1	118,3	124,6
comp. SOFA 3 PL, 2 MOTORES	XL	B	236	106,4	115,6	128,7	77,0	81,4	87,2	91,6
comp. SOFA 3 PL, 2 MOTORES	L2	B	218	103,0	112,6	124,6	75,1	79,3	84,8	89,0
comp. SOFA 3 PL, 2 MOTORES	L	B	202	99,6	109,6	120,5	73,2	77,2	82,4	86,4
comp. SOFA 2 PL, 2 MOTORES	M	B	174	94,8	102,8	114,7	70,8	74,2	79,0	82,4
SILLON, MOTOR	M	E	99	58,3	63,2	70,5	42,0	44,3	47,3	49,6
SILLON, FIJO	M	E	99	48,8	53,0	59,0	32,8	35,0	37,9	40,1
1 PL C/BR, MOTOR	XL	C	118	53,2	57,8	64,4	38,5	40,7	43,6	45,8
1 PL C/BR, FIJO	XL	C	118	43,4	48,2	52,5	29,1	30,8	33,7	36,5
1 PL S/BR, MOTOR	XL	D	92	41,9	45,5	50,7	31,3	32,9	35,0	36,6
1 PL S/BR, FIJO	XL	D	92	32,3	36,0	39,1	21,5	23,3	25,3	26,7
CHAISE LONGUE SIN ARCON	XL	F	118	61,8	67,6	74,8	40,7	43,7	47,7	50,7
1 PL C/BR, MOTOR	L2	C	109	51,5	56,3	62,3	37,6	39,7	42,4	44,5
1 PL C/BR, FIJO	L2	C	109	41,7	46,2	50,4	27,9	29,7	32,5	34,8
1 PL S/BR, MOTOR	L2	D	83	40,4	43,9	48,9	30,3	31,8	33,8	35,3
1 PL S/BR, FIJO	L2	D	83	30,2	33,3	36,5	20,2	21,7	23,6	24,9
CHAISE LONGUE SIN ARCON	L2	F	109	59,2	65,5	71,6	39,4	42,3	46,2	49,1
1 PL C/BR, MOTOR	L	C	101	49,8	54,8	60,3	36,6	38,6	41,2	43,2
1 PL C/BR, FIJO	L	C	101	39,9	44,1	48,3	26,7	28,6	31,2	33,1
1 PL S/BR, MOTOR	L	D	75	38,9	42,2	47,1	29,2	30,6	32,5	34,0
1 PL S/BR, FIJO	L	D	75	28,1	30,6	34,0	18,8	20,1	21,8	23,1
CHAISE LONGUE SIN ARCON	L	F	101	56,5	63,3	68,4	38,1	40,9	44,6	47,4
1 PL C/BR, MOTOR	M	C	87	47,4	51,4	57,4	35,4	37,1	39,5	41,2
1 PL C/BR, FIJO	M	C	87	37,3	40,6	45,1	25,5	27,2	29,5	31,2
1 PL S/BR, MOTOR	M	D	61	36,4	39,5	44,0	27,8	29,1	30,8	32,0
1 PL S/BR, FIJO	M	D	61	26,2	28,6	31,7	18,0	19,1	20,7	21,8

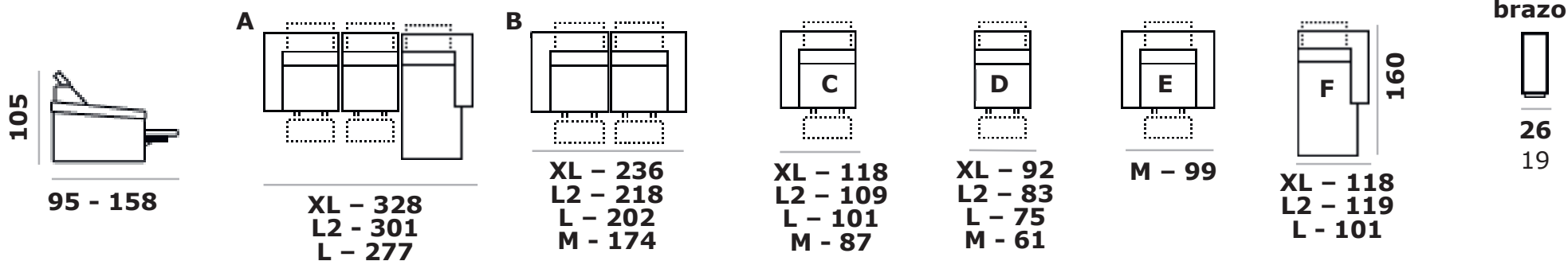

Marie



- Opción con mecanismo (eléctrico) o sin mecanismo.
- Accionamiento mecanismo en lateral asiento.
- Este modelo lleva de serie costura D. Puede cambiarla por las costuras A y B; resto: +1,5 puntos x elemento.
- Patas: Nº 29 metal (madera con lámina de acero inoxidable), o madera c.wengué.
- Indique ancho brazo: 25 cm de serie, o 18 cm. El sillón lleva el de 18 cm.
- Mecanismo aprovechamiento de pared (14 cm desde pared).
- No desenfundable
- Las medidas están en cm, con una tolerancia de + - 5 cm
- El brazo del chaise longue es igual al del resto de elementos.
- Pedir la posición del brazo visto de frente.

<b>Marie</b>	<b>Talla</b>		<b>cm</b>	<b>Piel PC</b>	<b>Piel TAURO</b>	<b>Piel DÁLMATA</b>	<b>Tela S. 1</b>	<b>Tela S. 2</b>	<b>Tela S. 3</b>	<b>Tela S. 4</b>
comp. CHAISE LONGUE, 1 MOTOR	L		275	131,1	145,4	158,7	90,2	96,3	104,3	110,4
comp. CHAISE LONGUE, 2 MOTORES	L	A	275	141,9	157,0	171,8	100,6	106,8	115,0	121,3
comp. SOFA 3 PL, 2 MOTORES	XL	B	234	103,1	112,3	124,8	73,7	78,1	83,9	88,3
comp. SOFA 3 PL, 2 MOTORES	L2	B	216	99,7	109,3	120,7	71,8	76,0	81,5	85,7
comp. SOFA 3 PL, 2 MOTORES	L	B	200	96,3	106,3	116,6	69,9	73,9	79,1	83,1
comp. SOFA 2 PL, 2 MOTORES	M	B	172	91,5	99,5	110,8	67,5	70,9	75,7	79,1
SILLON, MOTOR	M	E	97	55,0	59,9	66,6	38,7	41,0	44,0	46,3
SILLON, FIJO	M	E	97	45,5	49,7	55,1	29,5	31,7	34,6	36,8
1 PL C/BR, MOTOR	XL	C	117	51,6	56,2	62,4	36,9	39,1	42,0	44,2
1 PL C/BR, FIJO	XL	C	117	41,8	46,6	50,6	27,5	29,2	32,1	34,9
1 PL S/BR, MOTOR	XL	D	92	41,9	45,5	50,7	31,3	32,9	35,0	36,6
1 PL S/BR, FIJO	XL	D	92	32,3	36,0	39,1	21,5	23,3	25,3	26,7
CHAISE LONGUE SIN ARCON	XL	F	117	60,2	66,0	72,8	39,1	42,1	46,1	49,1
1 PL C/BR, MOTOR	L2	C	108	49,9	54,7	60,4	35,9	38,0	40,8	42,9
1 PL C/BR, FIJO	L2	C	108	40,0	44,5	48,5	26,3	28,1	30,8	33,2
1 PL S/BR, MOTOR	L2	D	83	40,4	43,9	48,9	30,3	31,8	33,8	35,3
1 PL S/BR, FIJO	L2	D	83	30,2	33,3	36,6	20,2	21,7	23,6	24,9
CHAISE LONGUE SIN ARCON	L2	F	108	57,5	63,8	69,6	37,8	40,7	44,5	47,4
1 PL C/BR, MOTOR	L	C	100	48,2	53,2	58,3	35,0	37,0	39,6	41,6
1 PL C/BR, FIJO	L	C	100	38,3	42,5	46,3	25,1	27,0	29,6	31,5
1 PL S/BR, MOTOR	L	D	75	38,9	42,2	47,1	29,2	30,6	32,5	34,0
1 PL S/BR, FIJO	L	D	75	28,1	30,6	34,0	18,8	20,1	21,8	23,1
CHAISE LONGUE SIN ARCON	L	F	100	54,9	61,7	66,4	36,5	39,3	43,0	45,8
1 PL C/BR, MOTOR	M	C	86	45,8	49,8	55,4	33,8	35,5	37,9	39,6
1 PL C/BR, FIJO	M	C	86	35,7	39,0	43,2	23,9	25,6	27,9	29,6
1 PL S/BR, MOTOR	M	D	61	36,4	39,5	44,0	27,8	29,1	30,8	32,0
1 PL S/BR, FIJO	M	D	61	26,2	28,6	31,7	18,0	19,1	20,7	21,8

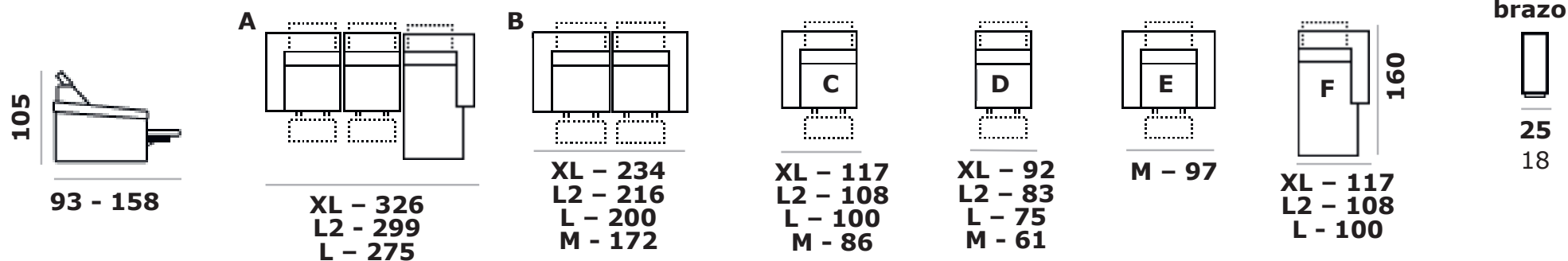



- Opción con mecanismo (eléctrico) o sin mecanismo.
- Accionamiento mecanismo en lateral asiento.
- Este modelo lleva de serie costura A. Puede cambiarla por las costuras B y D sin coste; resto: +1,5 puntos x elemento.
- Patas: Nº 29 metal (madera con lámina de acero inoxidable), o madera c.wengué.
- Indique ancho brazo: 30 cm de serie, o 23 cm. El sillón lleva el de 23 cm.
- Mecanismo aprovechamiento de pared (14 cm desde pared).
- No desenfundable
- Las medidas están en cm, con una tolerancia de + - 5 cm
- El brazo del chaise longue es igual al del resto de elementos.
- Pedir la posición del brazo siempre visto de frente.

<b>Melodi</b>	<b>Talla</b>		<b>cm</b>	<b>Piel PC</b>	<b>Piel TAURO</b>	<b>Piel DÁLMATA</b>	<b>Tela S. 1</b>	<b>Tela S. 2</b>	<b>Tela S. 3</b>	<b>Tela S. 4</b>
comp. CHAISE LONGUE, 1 MOTOR	L		285	140,4	154,7	168,6	99,5	105,6	113,6	119,7
comp. CHAISE LONGUE, 2 MOTORES	L	A	285	151,2	166,3	181,7	109,9	116,1	124,3	130,6
comp. SOFA 3 PL, 2 MOTORES	XL	B	244	112,4	121,6	134,7	83,0	87,4	93,2	97,6
comp. SOFA 3 PL, 2 MOTORES	L2	B	226	109,0	118,6	130,6	81,1	85,3	90,8	95,0
comp. SOFA 3 PL, 2 MOTORES	L	B	210	105,6	115,6	126,5	79,2	83,2	88,4	92,4
comp. SOFA 2 PL, 2 MOTORES	M	B	182	100,8	108,8	120,7	76,8	80,2	85,0	88,4
SILLON, MOTOR	M	E	107	64,3	69,2	76,5	48,0	50,3	53,3	55,6
SILLON, FIJO	M	E	107	54,8	59,0	65,0	38,8	41,0	43,9	46,1
1 PL C/BR, MOTOR	XL	C	122	56,2	60,8	67,4	41,5	43,7	46,6	48,8
1 PL C/BR, FIJO	XL	C	122	46,4	51,2	55,5	32,1	33,8	36,7	39,5
1 PL S/BR, MOTOR	XL	D	92	41,9	45,5	50,7	31,3	32,9	35,0	36,6
1 PL S/BR, FIJO	XL	D	92	32,3	36,0	39,1	21,5	23,3	25,3	26,7
CHAISE LONGUE SIN ARCON	XL	F	122	64,8	70,6	77,8	43,7	46,7	50,7	53,7
1 PL C/BR, MOTOR	L2	C	113	54,5	59,3	65,3	40,6	42,7	45,4	47,5
1 PL C/BR, FIJO	L2	C	113	44,7	49,2	53,4	30,9	32,7	35,5	37,8
1 PL S/BR, MOTOR	L2	D	83	40,4	43,9	48,9	30,3	31,8	33,8	35,3
1 PL S/BR, FIJO	L2	D	83	30,2	33,3	36,5	20,2	21,7	23,6	24,9
CHAISE LONGUE SIN ARCON	L2	F	113	62,2	68,5	74,6	42,4	45,3	49,2	52,1
1 PL C/BR, MOTOR	L	C	105	52,8	57,8	63,3	39,6	41,6	44,2	46,2
1 PL C/BR, FIJO	L	C	105	42,9	47,1	51,3	29,7	31,6	34,2	36,1
1 PL S/BR, MOTOR	L	D	75	38,9	42,2	47,1	29,2	30,6	32,5	34,0
1 PL S/BR, FIJO	L	D	75	28,1	30,6	34,0	18,8	20,1	21,8	23,1
CHAISE LONGUE SIN ARCON	L	F	105	59,5	66,3	71,4	41,1	43,9	47,6	50,4
1 PL C/BR, MOTOR	M	C	91	50,4	54,4	60,4	38,4	40,1	42,5	44,2
1 PL C/BR, FIJO	M	C	91	40,3	43,6	48,1	28,5	30,2	32,5	34,2
1 PL S/BR, MOTOR	M	D	61	36,4	39,5	44,0	27,8	29,1	30,8	32,0
1 PL S/BR, FIJO	M	D	61	26,2	28,6	31,7	18,0	19,1	20,7	21,8

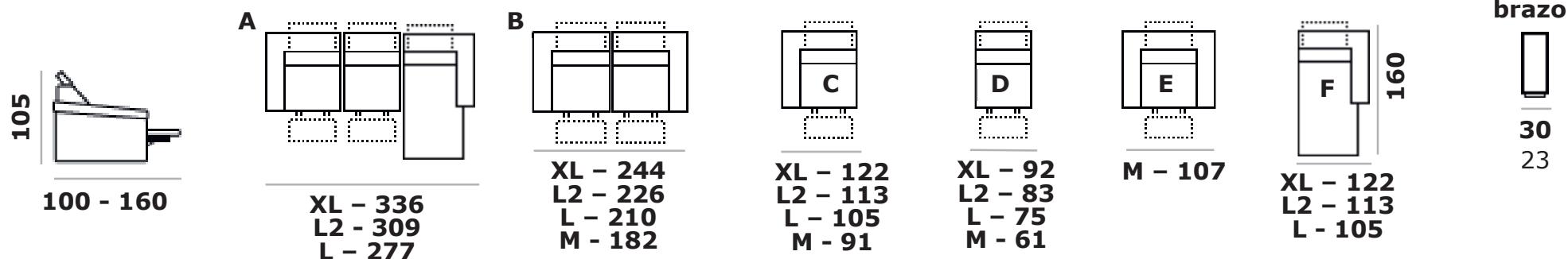



**Familia AKORA**  
**Deslizante Asiento+Respaldo L**

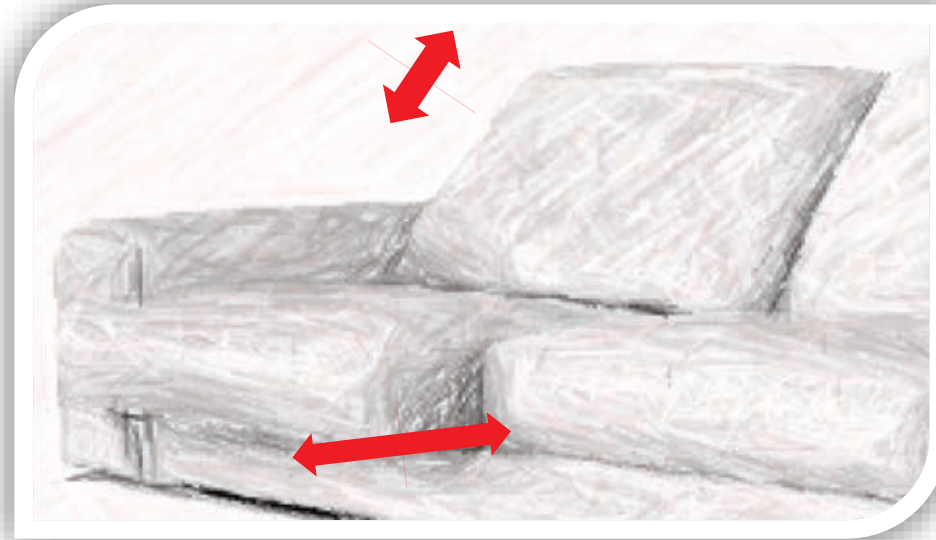

**ÁKORA**

Ákora



- **Mecanismos:** Asientos deslizantes acompañados por el respaldo.
- **Accionamiento deslizante:** manual por impulso.
- **Costura B** de serie. Puede cambiarla por las costuras A y D sin coste; resto, +1.5 puntos x elemento.
- **Patas:**
  1. Nº 74 madera wengué de serie.
  2. Nº 75 metal "corta" acabado cromo.
  3. Nº 70 metal "patín larga" acabado cromo (**+2 puntos x brazo**)

Otras opciones consultar con fábrica.
- **Brazos:** 30 cm (de serie) o 20 cm (el sillón lleva el de 20 cm).
- Brazo chaise igual al del resto de elementos.
- Pedir la posición de los brazos visto de frente.
- Desenfundable en piel: almohadas de asientos y respaldos; en tela: alm. asientos, respaldos y brazos.
- Los sofás con ancho superior a 2 metros llevarán los brazos desmontables.
- Medidas en cm, con una tolerancia de + - 5 cm.

<b>Ákora</b>		Talla	cm	Piel PC	Piel TAURO	Piel DÁLMATA	Tela S. 1	Tela S. 2	Tela S. 3	Tela S. 4
comp. 2 pl. c/br. + Chaise longue	L + L	G	290	131,5	144,7	159,1	79,1	87,7	94,2	100,5
comp. Sofá 3pl. + Sofá 2 pl.	L + M			169,7	186,7	205,3	101,7	111,5	121,2	129,3
Sofá 3 pl. 2 almohadas	XL	A	236	93,9	103,3	113,6	56,8	63,1	67,6	72,1
2 pl. c/br.	XL	D	207	79,2	87,1	95,8	47,9	53,3	57,1	60,9
1 pl. c/br.	XL	E	119	50,8	55,9	61,5	31,8	35,1	37,3	39,6
1 pl. s/br.	XL	F	90	33,8	37,2	40,9	20,5	22,9	24,5	26,0
Chaise longue	XL	C	119	64,3	70,6	77,8	38,4	42,7	45,9	48,8
Sofá 3 pl. 2 almohadas	L	A	212	89,5	98,5	108,3	53,2	57,6	63,4	67,8
2 pl. c/br.	L	D	183	72,6	79,9	87,8	43,9	48,7	52,2	55,8
1 pl. c/br.	L	E	107	46,6	51,3	56,4	29,1	32,1	34,1	36,3
1 pl. s/br.	L	F	78	31,0	34,1	37,5	18,8	20,9	22,4	23,8
Chaise longue	L	C	107	58,9	64,8	71,3	35,2	39,0	42,0	44,7
Sofá 2 pl.	M	A	182	80,2	88,2	97,0	48,5	53,9	57,8	61,5
Sillón	L	B	116	51,4	56,5	62,2	31,0	34,5	37,0	39,5
2 pl. c/br.	M	D	153	66,3	72,9	80,2	40,3	44,8	48,1	51,1
1 pl. c/br.	M	E	92	42,6	46,8	51,5	26,7	29,5	31,4	33,2
1 pl. s/br.	M	F	63	28,3	31,1	34,3	17,3	19,2	20,6	21,8

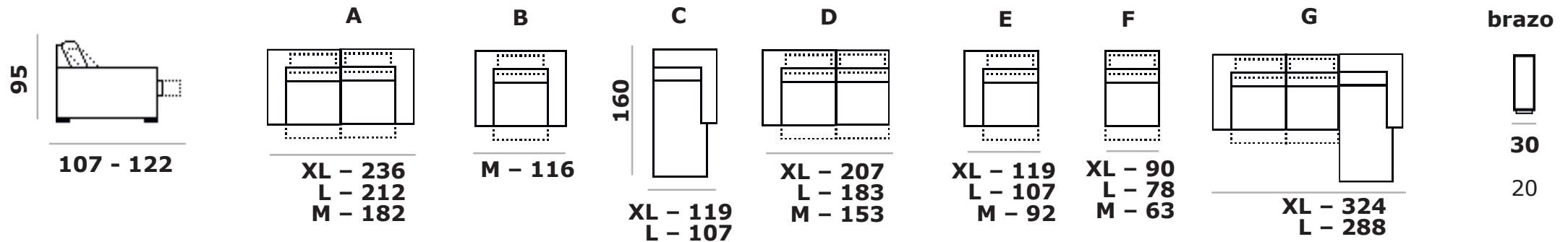

Altea



- **Mecanismos:** Asientos deslizantes acompañados por el respaldo.

- **Accionamiento deslizante:** manual por impulso.

- **Costura G** de serie. Puede cambiarla por las costuras A, B y D sin coste; resto, +1.5 puntos x elemento

- **Patas:**

1. Nº 153 metal acabado marrón de serie. Otros colores: níquel satinado, haya, nogal, cromo, níquel negro.

2. Nº 120 (Abril) madera, o metal acabado cromo o grafito.

**Incrementos: +2 puntos x plaza; +4 puntos chaise y sillón.**

- **Brazos:** 27 cm (de serie) o 20 cm (el sillón lleva el de 20 cm).

- Brazo chaise igual al del resto de elementos.

- Pedir la posición de los brazos visto de frente.

- Desenfundable en piel y tela: almohadas de asientos y respaldos.

- Los sofás con ancho superior a 2 metros llevarán los brazos desmontables.

- Medidas en cm, con una tolerancia de + - 5 cm.

Altea	Talla		cm	Piel PC	Piel TAURO	Piel DÁLMATA	Tela S. 1	Tela S. 2	Tela S. 3	Tela S. 4	incred. tachuelas
comp. 2 pl. c/br. + Chaise longue	L + L	G	284	126,6	140,7	153,2	75,1	83,3	89,3	96,6	14,5
comp. Sofá 3pl. + Sofá 2 pl.	L + M			158,8	176,5	192,2	95,2	104,3	113,3	121,0	16,4
Sofá 3 pl. 2 almohadas	XL	A	230	91,3	101,5	110,5	55,3	61,5	65,9	70,2	9,3
2 pl. c/br.	XL	D	204	77,1	85,6	93,3	46,7	51,9	55,6	59,3	7,3
1 pl. c/br.	XL	E	116	48,1	53,4	58,2	29,5	32,9	35,2	36,6	5,0
1 pl. s/br.	XL	F	90	32,9	36,6	39,8	20,5	22,9	24,5	25,3	2,9
Chaise longue	XL	C	116	61,7	68,4	74,7	37,4	41,7	44,5	46,2	8,2
Sofá 3 pl. 2 almohadas	L	A	206	83,8	93,1	101,4	49,8	53,9	59,3	63,4	8,6
2 pl. c/br.	L	D	180	70,3	78,2	85,1	41,7	46,2	49,6	54,3	6,6
1 pl. c/br.	L	E	104	43,9	48,8	53,1	26,3	29,3	31,4	33,5	4,7
1 pl. s/br.	L	F	78	30,0	33,4	36,3	18,3	20,4	21,9	23,2	2,6
Chaise longue	L	C	104	56,3	62,5	68,1	33,4	37,1	39,7	42,3	7,9
Sofá 2 pl.	M	A	176	75,0	83,4	90,8	45,4	50,4	54,0	57,6	7,8
Sillón	M	B	102	49,9	55,4	60,4	30,2	33,7	36,0	38,4	5,2
2 pl. c/br.	M	D	150	64,6	71,8	78,2	40,3	44,8	48,1	51,1	5,9
1 pl. c/br.	M	E	89	40,3	44,8	48,8	25,4	28,4	30,5	31,5	4,3
1 pl. s/br.	M	F	63	27,6	30,7	33,4	17,7	19,8	21,2	21,8	2,2

Opción tachuelas (frente brazo y perímetro base): ver columna incrementos

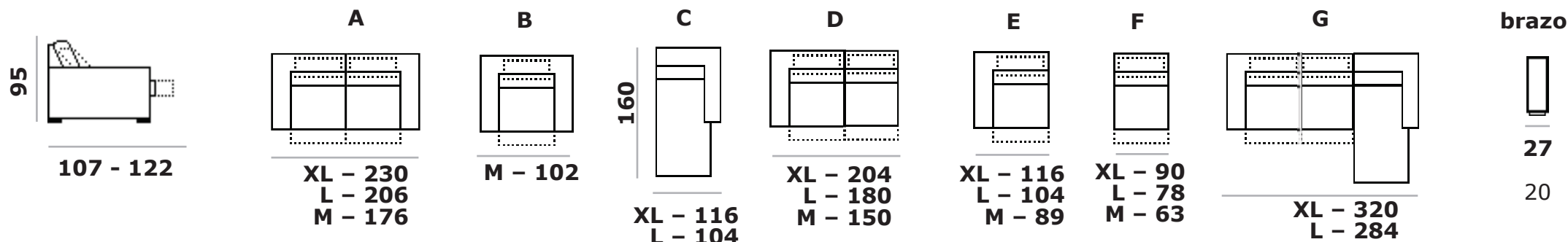

**Marrón (de serie)**



**Níquel Satinado**



**Haya**



**Nogal**



**Cromo**



**Níquel Negro**



Ilusión



- **Mecanismos:** Asientos deslizantes acompañados por el respaldo.
- **Accionamiento deslizante:** manual por impulso.
- **Costura G** de serie. Puede cambiarla por las costuras A, B y D sin coste; resto, +1.5 puntos x elemento
- **Patatas:** Nº 84 madera acabado wengué de serie. Otros colores indicar en el pedido. Otras opciones consultar con fábrica.
- **Brazo** único de 29 cm.
- Brazo chaise igual al del resto de elementos.
- Pedir la posición de los brazos visto de frente.
- Desenfundable en piel y tela: almohadas de asientos y respaldos.
- Los sofás con ancho superior a 2 metros llevarán los brazos desmontables.
- Medidas en cm, con una tolerancia de + - 5 cm.

Ilusión	Talla		cm	Piel PC	Piel TAURO	Piel DÁLMATA	Tela S. 1	Tela S. 2	Tela S. 3	Tela S. 4	increment. tachuelas
comp. 2 pl. c/br. + Chaise longue	L + L	G	288	126,6	140,7	153,2	75,1	83,3	89,3	96,6	14,5
comp. Sofá 3pl. + Sofá 2 pl.	L + M			158,8	176,5	192,2	95,2	104,3	113,3	121,0	16,4
Sofá 3 pl. 2 almohadas	XL	A	234	91,3	101,5	110,5	55,3	61,5	65,9	70,2	9,3
2 pl. c/br.	XL	D	206	77,1	85,6	93,3	46,7	51,9	55,6	59,3	7,3
1 pl. c/br.	XL	E	118	48,1	53,4	58,2	29,5	32,9	35,2	36,6	5,0
1 pl. s/br.	XL	F	90	32,9	36,6	39,8	20,5	22,9	24,5	25,3	2,9
Chaise longue	XL	C	118	61,7	68,4	74,7	37,4	41,7	44,5	46,2	8,2
Sofá 3 pl. 2 almohadas	L	A	210	83,8	93,1	101,4	49,8	53,9	59,3	63,4	8,6
2 pl. c/br.	L	D	182	70,3	78,2	85,1	41,7	46,2	49,6	54,3	6,6
1 pl. c/br.	L	E	106	43,9	48,8	53,1	26,3	29,3	31,4	33,5	4,7
1 pl. s/br.	L	F	78	30,0	33,4	36,3	18,3	20,4	21,9	23,2	2,6
Chaise longue	L	C	106	56,3	62,5	68,1	33,4	37,1	39,7	42,3	7,9
Sofá 2 pl.	M	A	180	75,0	83,4	90,8	45,4	50,4	54,0	57,6	7,8
Sillón	M	B	118	49,9	55,4	60,4	30,2	33,7	36,0	38,4	5,2
2 pl. c/br.	M	D	152	64,6	71,8	78,2	40,3	44,8	48,1	51,1	5,9
1 pl. c/br.	M	E	91	40,3	44,8	48,8	25,4	28,4	30,5	31,5	4,3
1 pl. s/br.	M	F	63	27,6	30,7	33,4	17,7	19,8	21,2	21,8	2,2

\*Opción tachuelas (frente brazo y perímetro base): ver columna incrementos

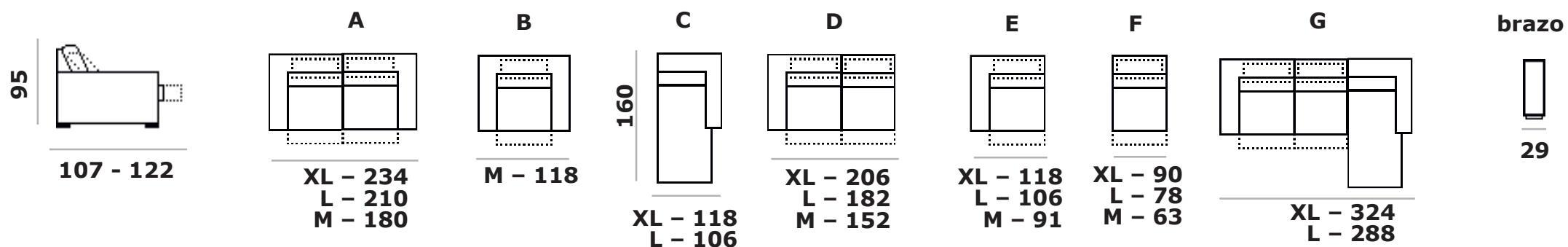

**Familia SILLONES**  
**Sillones Fijos o Relax**



**SILLONES**



Aúpa





Babia



<b>BABIA</b>	Talla	cm	Piel PC	Piel TAURO	Piel DÁLMATA	Tela S. 1	Tela S. 2	Tela S. 3	Tela S. 4
Sillón	M	80	<b>39,25</b>	<b>42,44</b>	<b>47,49</b>	<b>28,52</b>	<b>30,12</b>	<b>31,70</b>	<b>33,30</b>

- Sin mecanismo.
- **Costura A** de serie. Puede cambiarla por las costuras B y D sin coste; resto, +1,5 puntos por elemento.
- Opción **tachuelas**: +3,43 puntos x sillón (acabados negro, cromo o bronce).
- Opciones de **Patas**:
  - \* **Pata N° 92 acabado cromo de serie**; otros acabados: bronce rayado o plata vieja (+2 puntos x sillón).
  - \* Pata N° 91 madera, mismo diseño que la de metal (en cualquier color).
  - \* Con PIE PLATO GIRATORIO, ACABADO CROMO: +10,5 puntos.
  - \* Con PIE PLATO GIRATORIO+BALANCÍN, ACABADO CROMO: +13,5 puntos.
  - \* Con PIE ASPAS GIRATORIO, ACABADO CROMO, CROMO MATE SATINADO, NEGRO: +8 puntos.
  - \* Con PIE ASPAS GIRATORIO+BALANCÍN, ACABADO CROMO, CROMO MATE SATINADO, NEGRO: +11 puntos.
- No desenfundable.
- Las medidas están en cm, con una tolerancia de + - 5 cm

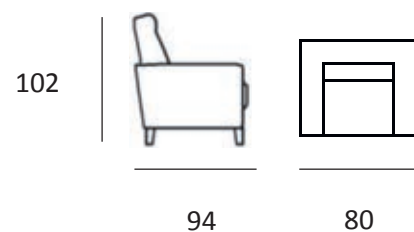

Betty, Bio, Vip



VIP



BETTY



BIO

## BETTY, BIO, VIP

	Talla	cm	Piel PC	Piel TAURO	Piel DÁLMATA	Tela S. 1	Tela S. 2	Tela S. 3	Tela S. 4
Sillón	M	74	<b>38,11</b>	<b>41,20</b>	<b>46,11</b>	<b>27,69</b>	<b>29,24</b>	<b>30,78</b>	<b>32,33</b>

- **Descripción:** Sus opciones de patas y tapicerías le permiten encajar en cualquier ambiente.
  - **Betty:** Frente brazo redondeado. Altura de respaldo de 94 cm, tiene mejor línea estética.
  - **Bio:** Frente brazo redondeado. Altura de respaldo de 98 cm, beneficia el apoyo de la cabeza.
  - **Vip:** Frente brazo cuadrado, beneficia el apoyo al levantarnos. Altura de respaldo de 98 cm, beneficia el apoyo de la cabeza.
- Sin mecanismo.
- **Costura A** de serie. Puede cambiarla por las costuras B y D sin coste; resto, +1,5 puntos.
- Opción **tachuelas:** +3,43 puntos x sillón (acabados negro, cromo o bronce).
- Opciones de **Patas:**
  - \* **Pata N° 92 acabado cromo de serie;** otros acabados: bronce rayado o plata vieja (+2 puntos x sillón).
  - \* Pata N° 91 madera, mismo diseño que la de metal (en cualquier color).
  - \* Con PIE PLATO GIRATORIO, ACABADO CROMO: +10,5 puntos.
  - \* Con PIE PLATO GIRATORIO+BALANCÍN, ACABADO CROMO: +13,5 puntos.
  - \* Con PIE ASPAS GIRATORIO, ACABADO CROMO, CROMO MATE SATINADO, NEGRO: +8 puntos.
  - \* Con PIE ASPAS GIRATORIO+BALANCÍN, ACABADO CROMO, CROMO MATE SATINADO, NEGRO: +11 puntos.
  - \* Cerco de acero inox. (acompañado de pata n° 92 cromo): +8 puntos.
- No desenfundable.
- Las medidas están en cm, con una tolerancia de + - 5 cm

Betty: 94

Bio, Vip: 98

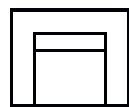

84

74



**Decor, Rodeo**



Decor



Rodeo



## Decor



## Rodeo



Decor, Rodeo		Talla	cm	Piel PC	Piel TAURO	Piel DÁLMATA	Tela S. 1	Tela S. 2	Tela S. 3	Tela S. 4
Sillón mec. Motor	M	72	43,1	46,8	51,6	29,4	31,6	33,7	35,9	
Sillón mec. Manual	M	72	40,5	44,2	49,0	26,8	28,9	31,1	33,2	

**Kit batería: Consultar con Fábrica**

- **Mecanismo** Motor con pulsador en lateral brazo; opción mecanismo manual.
- **Costura A de serie.** Puede cambiarla por las costuras B y D sin coste; resto, +1,5 puntos.
- **Patas:**
  - Nº 143 Madera c. wengué (de serie).
  - Nº 142 Metal acabado cromo.
  - Nº 37 Metal frontal acabado cromo o negro grafito (+3,5 puntos x sillón).
- No desfundable.
- Medidas en cm, con una tolerancia de + - 5 cm.

Alto: 102

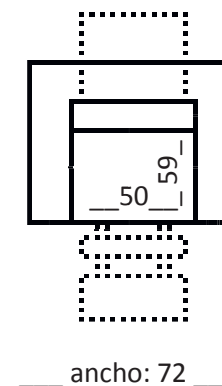

fondo: 92 - 163



Mío



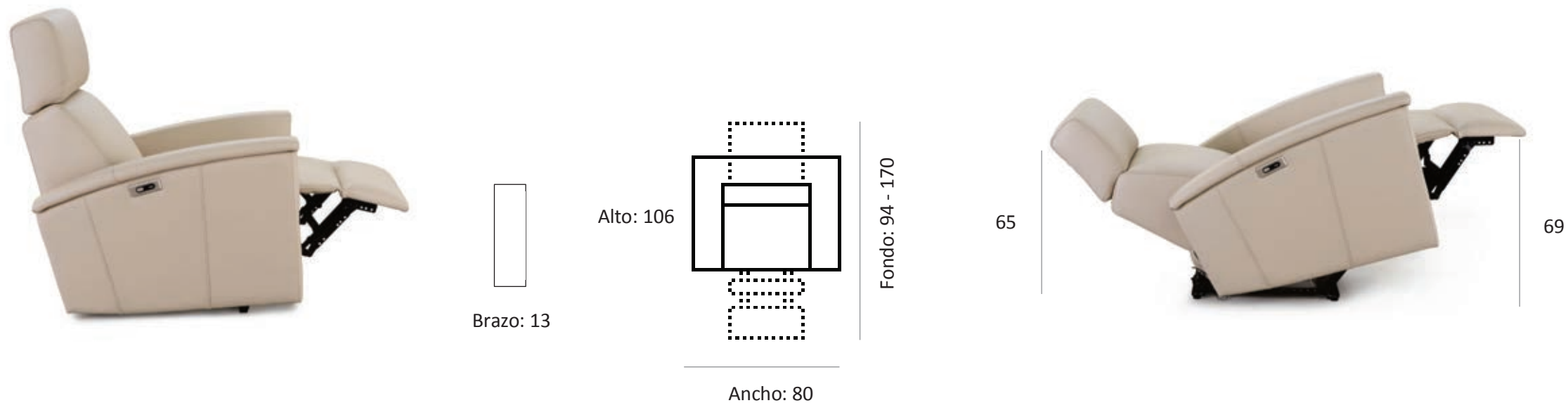

- Mecanismo con motor, con accionador en lateral brazo (USB incorporado).
- Kit batería: consultar con Fábrica.
- Cabezal con carraca manual de 3 posiciones con retorno automático.
- Separación pared necesaria: 30 cm
- No es desenfundable.
- Costura **A** de serie. Puede cambiarla por las costuras B y D sin coste; resto, +1,5 puntos.
- Las medidas están en cm, con una tolerancia de + - 5 cm.

<b>Mío</b>	Talla	Medida	Piel PC Puntos	Piel TAURO Puntos	Piel DÁLMATA Puntos	Tela SERIE 1 Puntos	Tela SERIE 2 Puntos	Tela SERIE 3 Puntos	Tela SERIE 4 Puntos
Sillón mec. Relax con motor	M	80	<b>47,13</b>	<b>50,81</b>	<b>55,60</b>	<b>33,44</b>	<b>35,58</b>	<b>37,72</b>	<b>39,86</b>

Plis



Alto: 99

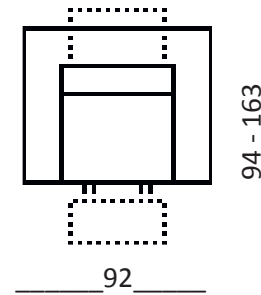

- **Mecanismo** con motor, con accionador en lateral asiento.
- **Separación pared** necesaria: 14 cm
- **Brazo: 15 cm de serie (según foto)**, opción de 10 cm.
- **Desenfundable:** no.
- **Costura B** de serie. Puede cambiarla por las costuras A y D sin coste; resto, +1,5 puntos.
- **Medidas** en cm, con una tolerancia de + - 5 cm.

<b>PLIS</b>	Talla	cm	Piel PC	Piel TAURO	Piel DÁLMATA	Tela S. 1	Tela S. 2	Tela S. 3	Tela S. 4
Sillón con motor	M	92	<b>40,13</b>	<b>43,81</b>	<b>48,60</b>	<b>26,44</b>	<b>28,58</b>	<b>30,72</b>	<b>32,86</b>
Sillón con Motor, mec. Balancín y Giratorio	M	92	<b>46,13</b>	<b>49,81</b>	<b>54,60</b>	<b>32,44</b>	<b>34,58</b>	<b>36,72</b>	<b>38,86</b>
Suplemento Freno Bloqueo Balancín			<b>1,62</b>	<b>1,62</b>	<b>1,62</b>	<b>1,62</b>	<b>1,62</b>	<b>1,62</b>	<b>1,62</b>
<i>Kit batería: Consultar con Fábrica</i>									

Plas





Alto: 105

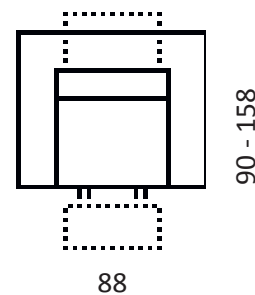

Brazo:

15

10

- **Mecanismo** con motor, con accionador en lateral asiento.
- **Cabezal** con carraca manual (3 posiciones retorno automático).
- **Separación pared** necesaria: 14 cm
- **Brazo:** 15 cm (de serie); opcional: 10 cm.
- **Desenfundable:** no.
- **Costura D** de serie. Puede cambiarla por las costuras A y B sin coste; resto, +1,5 puntos.
- **Medidas** en cm, con una tolerancia de + - 5 cm.

<b>PLAS</b>	Talla	cm	Piel PC	Piel TAURO	Piel DÁLMATA	Tela S. 1	Tela S. 2	Tela S. 3	Tela S. 4
Sillón con motor	M	88	<b>42,13</b>	<b>45,81</b>	<b>50,60</b>	<b>28,44</b>	<b>30,58</b>	<b>32,72</b>	<b>34,86</b>
Sillón con Motor, mec. Balancín y Giratorio	M	88	<b>48,13</b>	<b>51,81</b>	<b>56,60</b>	<b>34,44</b>	<b>36,58</b>	<b>38,72</b>	<b>40,86</b>
Suplemento Freno Bloqueo Balancín			<b>1,62</b>	<b>1,62</b>	<b>1,62</b>	<b>1,62</b>	<b>1,62</b>	<b>1,62</b>	<b>1,62</b>
<i>Kit batería: Consultar con Fábrica</i>									



Zeus 



<b>ZEUS</b>	cm	Piel PC	Piel TAURO	Piel DÁLMATA	Tela S. 1	Tela S. 2	Tela S. 3	Tela S. 4
Sillón Relax Manual, con Pie Aspas	78	<b>55,7</b>	<b>58,5</b>	<b>62,3</b>	<b>44,0</b>	<b>45,7</b>	<b>47,3</b>	<b>48,9</b>
Incremento Con Plato Madera		<b>2,0</b>	<b>2,0</b>	<b>2,0</b>	<b>2,0</b>	<b>2,0</b>	<b>2,0</b>	<b>2,0</b>
Incremento con 1 Motor (en Reposapiés)		<b>11,0</b>	<b>11,0</b>	<b>11,0</b>	<b>11,0</b>	<b>11,0</b>	<b>11,0</b>	<b>11,0</b>
Incremento con 2 Motores (en Reposapiés y Respaldo)		<b>14,0</b>	<b>14,0</b>	<b>14,0</b>	<b>14,0</b>	<b>14,0</b>	<b>14,0</b>	<b>14,0</b>
Incremento con 3 Motores (Reposapiés, Respaldo y Cabezal)		<b>21,0</b>	<b>21,0</b>	<b>21,0</b>	<b>21,0</b>	<b>21,0</b>	<b>21,0</b>	<b>21,0</b>

**Kit batería: Consultar con Fábrica**

- Opción con mecanismo manual o con 1, 2 ó 3 motores.
- **Costura Q** de serie. Puede cambiarla por las costuras B y D sin coste; resto, +1,5 puntos por elemento.
- Opciones de **Patas:**
  - \* PIE ASPAS ACABADO CROMO de serie; opciones CROMO MATE SATINADO o NEGRO.
  - \* PIE PLATO MADERA cualquier color: +2 puntos.
- No desenfundable.
- Las medidas están en cm, con una tolerancia de + - 5 cm.

Alto= 114

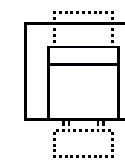

90 - 172

78





Familia OTROS

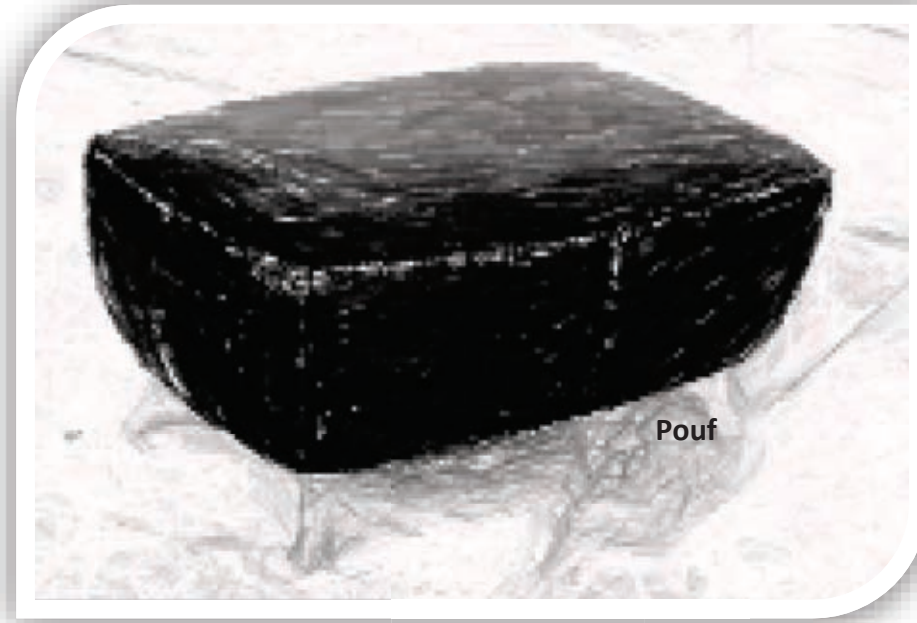

Otros

Pouf BIO



Pouf COUPÉ



Pouf TEDRA



Pouf MESA



<b>Pouf BIO</b>	cm	Piel PC	Piel TAURO	Piel DÁLMATA	Tela S. 1	Tela S. 2	Tela S. 3	Tela S. 4
Pouf Cuadrado	56 x 56	<b>8,78</b>	<b>9,76</b>	<b>10,62</b>	<b>5,97</b>	<b>6,41</b>	<b>6,85</b>	<b>7,29</b>
Pouf Rectangular	70 x 56	<b>11,00</b>	<b>12,23</b>	<b>13,31</b>	<b>7,48</b>	<b>8,03</b>	<b>8,58</b>	<b>9,13</b>

- Costura **A** de serie. Puede cambiarla por las costuras B y D sin coste; resto, +1,5 puntos.
- Opción **tachuelas**: +1,91 puntos x pouf (acabados negro, cromo o bronce).
- Patas: **Nº 92-T metal cromo de serie**; otros acabados: bronce rayado o plata vieja: +2 puntos x pouf.  
Nº 91-T madera mismo diseño que la de metal (cualquier color).
- No desenfundable.
- Las medidas están en cm, con una tolerancia de + - 5 cm

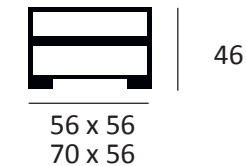

<b>Pouf COUPÉ</b>	cm	Piel PC	Piel TAURO	Piel DÁLMATA	Tela S. 1	Tela S. 2	Tela S. 3	Tela S. 4
Pouf cuadrado con arcón	70 x 70 x 45	<b>15,80</b>	<b>17,38</b>	<b>19,12</b>	<b>10,74</b>	<b>11,53</b>	<b>12,32</b>	<b>13,11</b>

- Costura **A** de serie. Puede cambiarla por las costuras B y D sin coste; resto, +1,5 puntos.
- Patas: **Nº 32 madera c.wengué de serie**, o madera recubierta de lámina de acero inox.
- No desenfundable.
- Las medidas están en cm, con una tolerancia de + - 5 cm

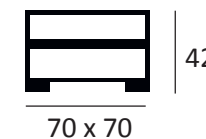

grosor alm.: 22 cm  
 altura base: 16 cm  
 altura pata: 4 cm  
 interior arcón: 54x54x12 cm

<b>Pouf MESA</b>	cm	Piel PC	Piel TAURO	Piel DÁLMATA	Tela S. 1	Tela S. 2	Tela S. 3	Tela S. 4
Pouf Mesa con tapa reversible. Asiento Liso	100 x 55 x 45	<b>19,70</b>	<b>21,67</b>	<b>23,84</b>	<b>13,40</b>	<b>14,38</b>	<b>15,37</b>	<b>16,35</b>
Pouf Mesa con tapa reversible. Asiento Capitoné	100 x 55 x 45	<b>20,10</b>	<b>22,11</b>	<b>24,32</b>	<b>13,67</b>	<b>14,67</b>	<b>15,68</b>	<b>16,68</b>

- Costura **A** de serie. Puede cambiarla por las costuras B y D sin coste; resto, +1,5 puntos.
- Patas: **Nº 55 plástico de serie** (altura 1 cm).  
Nº 56 rueda interior: +2 puntos.
- No desenfundable.
- Las medidas están en cm, con una tolerancia de + - 5 cm



<b>Pouf TEDRA</b>	cm	Piel PC	Piel TAURO	Piel DÁLMATA	Tela S. 1	Tela S. 2	Tela S. 3	Tela S. 4
Pouf Cuadrado	76 x 76 x 43	<b>17,80</b>	<b>19,58</b>	<b>21,54</b>	<b>12,10</b>	<b>12,99</b>	<b>13,88</b>	<b>14,77</b>
Pouf Rectangular	53 x 101 x 43	<b>18,20</b>	<b>20,02</b>	<b>22,02</b>	<b>12,38</b>	<b>13,29</b>	<b>14,20</b>	<b>15,11</b>

- Costura **A** de serie. Puede cambiarla por las costuras B y D sin coste; resto, +1,5 puntos.
- Patas: **Nº 32 madera c.wengué de serie**, o madera recubierta de lámina de acero inox.
- No desenfundable.
- Las medidas están en cm, con una tolerancia de + - 5 cm

